

Приложение № 6
к Инструкции о порядке формирования и расходования
денежных средств избирательных фондов, формах учета и
отчетности кандидатов при проведении выборов депутатов
представительных органов местного самоуправления в городе
Москве, утвержденной решением Московской городской
избирательной комиссии
от 17 мая 2018 года № 54/4

Первый

(первый, итоговый, сводные сведения)

ФИНАНСОВЫЙ ОТЧЕТ

о поступлении и расходовании средств избирательного фонда кандидата в депутаты

Венцуров Артем Валерьевич

(наименование представительного органа местного самоуправления, Ф.И.О. кандидата)

№ *4028108102380009416631*

(номер специального избирательного счета)

Строка финансового отчета		Шифр строки	Сумма, руб.	Примечание
1		2	3	4
1	Поступило средств в избирательный фонд, всего	10		
в том числе				
1.1	Поступило средств в установленном порядке для формирования избирательного фонда	20	0	
из них				
1.1.1	Собственные средства кандидата	30		
1.1.2	Средства, выделенные кандидату выдвинувшим его избирательным объединением	40		
1.1.3	Добровольные пожертвования гражданина	50		
1.1.4	Добровольные пожертвования юридического лица	60		
1.2	Поступило в избирательный фонд денежных средств, подпадающих под действие ч.4 ст.57 и ч. 2 ст. 59 Избирательного кодекса города Москвы	70		
из них				
1.2.1	Собственные средства кандидата	80		
1.2.2	Средства, выделенные кандидату выдвинувшим его избирательным объединением	90		
1.2.3	Средства гражданина	100		
1.2.4	Средства юридического лица	110		
2	Возвращено денежных средств из избирательного фонда, всего	120		
в том числе				
2.1	Перечислено в доход бюджета	130		
2.2	Возвращено жертвователям денежных средств, поступивших с нарушением установленного порядка	140		
из них				
2.2.1	Гражданам, которым запрещено осуществлять пожертвования либо не указавшим обязательные сведения в платежном документе	150		
2.2.2	Юридическим лицам, которым запрещено осуществлять пожертвования либо не указавшим обязательные сведения в платежном документе	160		
2.2.3	Средств, поступивших с превышением предельного размера	170		
2.3	Возвращено денежных средств, поступивших в установленном порядке	180		
3	Израсходовано средств, всего	190		
в том числе				
3.1	На организацию сбора подписей избирателей	200		
из них				
3.1.1	На оплату труда лиц, привлекаемых для сбора подписей избирателей	210		
3.2	На предвыборную агитацию через организации телерадиовещания	220		
3.3	На предвыборную агитацию через редакции периодических печатных изданий	230		
3.4	На предвыборную агитацию через сетевые издания	240		

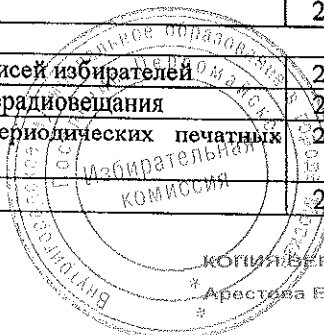

КОПИЯ ВЕРНА СЕКРЕТАРЬ КОМИССИИ

* Арестова Е.И. « 04 » 2018

Строка финансового отчета		Шифр строки	Сумма, руб.	Примечание
1		2	3	4
3.5	На выпуск и распространение печатных, аудиовизуальных и иных агитационных материалов	250		
3.6	На проведение публичных мероприятий	260		
3.7	На оплату работ (услуг) информационного и консультационного характера	270		
3.8	На оплату других работ (услуг), выполненных (оказанных) юридическими лицами или гражданами РФ по договорам	280		
3.9	На оплату иных расходов, непосредственно связанных с проведением избирательной кампании	290		
4	Распределено неизрасходованного остатка средств фонда пропорционально перечисленным в избирательный фонд *	300		
5	Остаток средств фонда на дату сдачи отчета (заверяется банковской справкой) (СТР.310=СТР.10-СТР.120-СТР.190-СТР.300)	310	0	

Правильность сведений, указанных в настоящем финансовом отчете, подтверждаю, других денежных средств, минуя избирательный фонд, на организацию и проведение избирательной кампании не привлекалось.

Кандидат

AB

02.07.2018

(подпись, дата)

А.В. Венцов

(инициалы, фамилия)

*Заполняется только в итоговом финансовом отчете.



КОПИЯ СЕРНА СЕКРЕТАРЬ КОМИССИИ
Адресова Е.И. «02» 07 2018

Е.И. Адресова

Приложение № 6
к Инструкции о порядке формирования и расходования
денежных средств избирательных фондов, формах учета и
отчетности кандидатов при проведении выборов депутатов
представительных органов местного самоуправления в городе
Москве, утвержденной решением Московской городской
избирательной комиссии
от 17 мая 2018 года № 54/4

Первый

ФИНАНСОВЫЙ ОТЧЕТ

(первый, итоговый, сводные сведения)

о поступлении и расходовании средств избирательного фонда кандидата в депутаты

Мурашко Василий Николаевич

(наименование представительного органа местного самоуправления, Ф.И.О. кандидата)

№ *40810810038009416624*

(номер специального избирательного счета)

Строка финансового отчета		Шифр строки	Сумма, руб.	Примечание
1		2	3	4
1	Поступило средств в избирательный фонд, всего	10	0	
в том числе				
1.1	Поступило средств в установленном порядке для формирования избирательного фонда	20		
из них				
1.1.1	Собственные средства кандидата	30		
1.1.2	Средства, выделенные кандидату выдвинувшим его избирательным объединением	40		
1.1.3	Добровольные пожертвования гражданина	50		
1.1.4	Добровольные пожертвования юридического лица	60		
1.2	Поступило в избирательный фонд денежных средств, подпадающих под действие ч.4 ст.57 и ч. 2 ст. 59 Избирательного кодекса города Москвы	70		
из них				
1.2.1	Собственные средства кандидата	80		
1.2.2	Средства, выделенные кандидату выдвинувшим его избирательным объединением	90		
1.2.3	Средства гражданина	100		
1.2.4	Средства юридического лица	110		
2	Возвращено денежных средств из избирательного фонда, всего	120		
в том числе				
2.1	Перечислено в доход бюджета	130		
2.2	Возвращено жертвователям денежных средств, поступивших с нарушением установленного порядка	140		
из них				
2.2.1	Гражданам, которым запрещено осуществлять пожертвования либо не указавшим обязательные сведения в платежном документе	150		
2.2.2	Юридическим лицам, которым запрещено осуществлять пожертвования либо не указавшим обязательные сведения в платежном документе	160		
2.2.3	Средств, поступивших с превышением предельного размера	170		
2.3	Возвращено денежных средств, поступивших в установленном порядке	180		
3	Израсходовано средств, всего	190		
в том числе				
3.1	На организацию сбора подписей избирателей	200		
из них				
3.1.1	На оплату труда лиц, привлекаемых для сбора подписей избирателей	210		
3.2	На предвыборную агитацию через организации телерадиовещания	220		
3.3	На предвыборную агитацию через редакции периодических печатных изданий	230		
3.4	На предвыборную агитацию через сетевые издания	240		

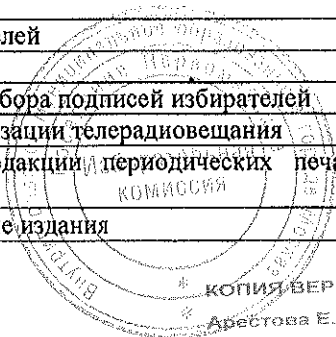

* КОПИЯ ВЕРНА СЕКРЕТАРЬ КОМИССИИ
* Арестова Е.Н. *07* 2018

Строка финансового отчета		Шифр строки	Сумма, руб.	Примечание
1		2	3	4
3.5	На выпуск и распространение печатных, аудиовизуальных и иных агитационных материалов	250		
3.6	На проведение публичных мероприятий	260		
3.7	На оплату работ (услуг) информационного и консультационного характера	270		
3.8	На оплату других работ (услуг), выполненных (оказанных) юридическими лицами или гражданами РФ по договорам	280		
3.9	На оплату иных расходов, непосредственно связанных с проведением избирательной кампании	290		
4	Распределено неизрасходованного остатка средств фонда пропорционально перечисленным в избирательный фонд *	300	0	
5	Остаток средств фонда на дату сдачи отчета (заверяется банковской справкой) (стр.310=стр.10-стр.120-стр.190-стр.300)	310	0	

Правильность сведений, указанных в настоящем финансовом отчете, подтверждаю, других денежных средств, минуя избирательный фонд, на организацию и проведение избирательной кампании не привлекалось.

Кандидат

Л. М. Мухоморова 09.07.18 В.Н. Мухоморова
 (подпись, дата) (инициалы, фамилия)

*Заполняется только в итоговом финансовом отчете.



КОПИЯ ВЕРНА СЕКРЕТАРЬ КОМИССИИ

*Арестова Е.Н. «09» 07 2018г.

ПЕРВЫЙ

ФИНАНСОВЫЙ ОТЧЕТ

(первый, итоговый, сводные сведения)

о поступлении и расходовании средств избирательного фонда кандидата в депутаты

Совета депутатов поселения Первомайское

(наименование представительного органа местного самоуправления, Ф.И.О. кандидата)

Николаева Николая Николаевича

№ 40810810238009416602

(номер специального избирательного счета)

Строка финансового отчета		Шифр строки	Сумма, руб.	Примечание
1		2	3	4
1	Поступило средств в избирательный фонд, всего	10	0	
в том числе				
1.1	Поступило средств в установленном порядке для формирования избирательного фонда	20	0	
из них				
1.1.1	Собственные средства кандидата	30	0	
1.1.2	Средства, выделенные кандидату выдвинувшим его избирательным объединением	40	0	
1.1.3	Добровольные пожертвования гражданина	50	0	
1.1.4	Добровольные пожертвования юридического лица	60	0	
1.2	Поступило в избирательный фонд денежных средств, подпадающих под действие ч. 4 ст. 57 и ч. 5 ст. 59 Избирательного кодекса города Москвы	70	0	
из них				
1.2.1	Собственные средства кандидата	80	0	
1.2.2	Средства, выделенные кандидату выдвинувшим его избирательным объединением	90	0	
1.2.3	Средства гражданина	100	0	
1.2.4	Средства юридического лица	110	0	
2	Возвращено денежных средств из избирательного фонда, всего	120	0	
в том числе				
2.1	Перечислено в доход бюджета	130	0	
2.2	Возвращено жертвователям денежных средств, поступивших с нарушением установленного порядка	140	0	
из них				
2.2.1	Гражданам, которым запрещено осуществлять пожертвования либо не указавшим обязательные сведения в платежном документе	150	0	
2.2.2	Юридическим лицам, которым запрещено осуществлять пожертвования либо не указавшим обязательные сведения в платежном документе	160	0	
2.2.3	Средств, поступивших с превышением предельного размера	170	0	
2.3	Возвращено денежных средств, поступивших в установленном порядке	180	0	
3	Израсходовано средств, всего	190	0	
в том числе				
3.1	На организацию сбора подписей избирателей	200	0	
из них				
3.1.1	На оплату труда лиц, привлекаемых для сбора подписей избирателей	210	0	



Строка финансового отчета		Шифр строки	Сумма, руб.	Примечание
1		2	3	4
3.2	На предвыборную агитацию через организации телерадиовещания	220	0	
3.3	На предвыборную агитацию через редакции периодических печатных изданий	230	0	
3.4	На предвыборную агитацию через сетевые издания	240	0	
3.5	На выпуск и распространение печатных, аудиовизуальных и иных агитационных материалов	250	0	
3.6	На проведение публичных мероприятий	260	0	
3.7	На оплату работ (услуг) информационного и консультационного характера	270	0	
3.8	На оплату других работ (услуг), выполненных (оказанных) юридическими лицами или гражданами РФ по договорам	280	0	
3.9	На оплату иных расходов, непосредственно связанных с проведением избирательной кампании	290	0	
4	Распределено неизрасходованного остатка средств фонда пропорционально перечисленным в избирательный фонд *	300	0	
5	Остаток средств фонда на дату сдачи отчета (заверяется банковской справкой) (стр.310=стр.10-стр.120-стр.190-стр.300)	310	0	

Правильность сведений, указанных в настоящем финансовом отчете подтверждаю, других денежных средств, минуя избирательный фонд, на организацию и проведение избирательной кампании не привлекалось.

по доверенности 77 АВ 8055610

Кандидат

[Подпись] 08.04.2018 *С.М. Кротова*
(подпись, дата) (инициалы, фамилия)

*Заполняется только в итоговом финансовом отчете.



КОПИЯ ВЕРНА. СЕКРЕТАРЬ КОМИССИИ
Адресова Е.Н. «02» 07 2018

[Подпись]

ФИНАНСОВЫЙ ОТЧЕТ

Первый

(первый, итоговый, сводные сведения)

о поступлении и расходовании средств избирательного фонда кандидата в депутаты
Совет депутатов поселения Первомайское в городе Москве Юртаевой Евгении Анатольевны

(наименование представительного органа, Ф.И.О. кандидата)

№ 40810810638 0094 16 707

(номер специального избирательного счета)

Строка финансового отчета		Шифр строки	Сумма, руб.	Примечание
1		2	3	4
1	Поступило средств в избирательный фонд, всего	10	0,00	
в том числе				
1.1	Поступило средств в установленном порядке для формирования избирательного фонда	20	0,00	
из них				
1.1.1	Собственные средства кандидата	30	0,00	
1.1.2	Средства, выделенные кандидату выдвинувшим его избирательным объединением	40	0,00	
1.1.3	Добровольные пожертвования гражданина	50	0,00	
1.1.4	Добровольные пожертвования юридического лица	60	0,00	
1.2	Поступило в избирательный фонд денежных средств, подпадающих под действие ч.4 ст.57 и ч.2 ст.59 Избирательного кодекса города Москвы	70	0,00	
из них				
1.2.1	Собственные средства кандидата	80	0,00	
1.2.2	Средства, выделенные кандидату выдвинувшим его избирательным объединением	90	0,00	
1.2.3	Средства гражданина	100	0,00	
1.2.4	Средства юридического лица	110	0,00	
2	Возвращено денежных средств из избирательного фонда, всего	120	0,00	
в том числе				
2.1	Перечислено в доход бюджета	130	0,00	
2.2	Возвращено жертвователям денежных средств, поступивших с нарушением установленного порядка	140	0,00	
из них				
2.2.1	Гражданам, которым запрещено осуществлять пожертвования либо не указавшим обязательные сведения в платежном документе	150	0,00	
2.2.2	Юридическим лицам, которым запрещено осуществлять пожертвования либо не указавшим обязательные сведения в платежном документе	160	0,00	
2.2.3	Средств, поступивших с превышением предельного размера	170	0,00	
2.3	Возвращено денежных средств, поступивших в установленном порядке	180	0,00	
3	Израсходовано средств, всего	190	0,00	
в том числе				
3.1	На организацию сбора подписей избирателей	200	0,00	
из них				
3.1.1	На оплату труда лиц, привлекаемых для сбора подписей избирателей	210	0,00	
3.2	На предвыборную агитацию через организации телерадиовещания	220	0,00	
3.3	На предвыборную агитацию через редакции периодических печатных изданий	230	0,00	
3.4	На предвыборную агитацию через сетевые издания	240	0,00	

Строка финансового отчета		Шифр строки	Сумма, руб.	Примечание
1		2	3	4
3.5	На выпуск и распространение печатных, аудиовизуальных и иных агитационных материалов	250	0,00	
3.6	На проведение публичных мероприятий	260	0,00	
3.7	На оплату работ (услуг) информационного и консультационного характера	270	0,00	
3.8	На оплату других работ (услуг), выполненных (оказанных) юридическими лицами или гражданами РФ по договорам	280	0,00	
3.9	На оплату иных расходов, непосредственно связанных с проведением избирательной кампании	290	0,00	
4	Расделено неизрасходованного остатка средств фонда пропорционально перечисленным в избирательный фонд*	300	0,00	
5	Остаток средств фонда на дату сдачи отчета (заверяется банковской справкой) (стр. 2=стр.300-стр.10-стр.120-стр.190-стр.290)	310	0,00	

Правильность сведений, указанных в настоящем финансовом отчете, подтверждаю, других денежных средств, минуя избирательный фонд, на организацию и проведение избирательной кампании не привлекалось.

Кандидат

Ирина

(подпись, дата)

Ирина Е.А.

(инициалы, фамилия)

*Заполняется только в итоговом финансовом отчете



КОПИЯ ЗЕРНА СЕКРЕТАРЬ КОМИССИИ
Адресова Е.Н. «04» 07 2018

Е.Н.

ПЕРВЫЙ

ФИНАНСОВЫЙ ОТЧЕТ

(первый, итоговый, сводные сведения)

о поступлении и расходовании средств избирательного фонда кандидата в депутаты

Совета депутатов поселения Первомайское в городе Москве Вережкиной Маргариты Викторовны

(наименование представительного органа местного самоуправления, Ф.И.О. кандидата)

№ 40810810138009416605

(номер специального избирательного счета)

Строка финансового отчета		Шифр строки	Сумма, руб.	Примечание
1		2	3	4
1	Поступило средств в избирательный фонд, всего	10	4000	
в том числе				
1.1	Поступило средств в установленном порядке для формирования избирательного фонда	20	4000	
из них				
1.1.1	Собственные средства кандидата	30	4000	
1.1.2	Средства, выделенные кандидату выдвинувшим его избирательным объединением	40	0	
1.1.3	Добровольные пожертвования гражданина	50	0	
1.1.4	Добровольные пожертвования юридического лица	60	0	
1.2	Поступило в избирательный фонд денежных средств, подпадающих под действие ч.4 ст.57 и ч. 2 ст. 59 Избирательного кодекса города Москвы	70	0	
из них				
1.2.1	Собственные средства кандидата	80	0	
1.2.2	Средства, выделенные кандидату выдвинувшим его избирательным объединением	90	0	
1.2.3	Средства гражданина	100	0	
1.2.4	Средства юридического лица	110	0	
2	Возвращено денежных средств из избирательного фонда, всего	120	0	
в том числе				
2.1	Перечислено в доход бюджета	130	0	
2.2	Возвращено жертвователям денежных средств, поступивших с нарушением установленного порядка	140	0	
из них				
2.2.1	Гражданам, которым запрещено осуществлять пожертвования либо не указавшим обязательные сведения в платежном документе	150	0	
2.2.2	Юридическим лицам, которым запрещено осуществлять пожертвования либо не указавшим обязательные сведения в платежном документе	160	0	
2.2.3	Средств, поступивших с превышением предельного размера	170	0	
2.3	Возвращено денежных средств, поступивших в установленном порядке	180	0	
3	Израсходовано средств, всего	190	90	
в том числе				
3.1	На организацию сбора подписей избирателей	200	90	
из них				
3.1.1	На оплату труда лиц, привлекаемых для сбора подписей избирателей	210	0	
3.2	На предвыборную агитацию через организации телерадиовещания	220	0	
3.3	На предвыборную агитацию через редакции периодических печатных изданий	230	0	
3.4	На предвыборную агитацию через сетевые издания	240	0	



Строка финансового отчета		Шифр строки	Сумма, руб.	Примечание
1		2	3	4
3.5	На выпуск и распространение печатных, аудиовизуальных и иных агитационных материалов	250	0	
3.6	На проведение публичных мероприятий	260	0	
3.7	На оплату работ (услуг) информационного и консультационного характера	270	0	
3.8	На оплату других работ (услуг), выполненных (оказанных) юридическими лицами или гражданами РФ по договорам	280	0	
3.9	На оплату иных расходов, непосредственно связанных с проведением избирательной кампании	290	0	
4	Расделено неизрасходованного остатка средств фонда пропорционально перечисленным в избирательный фонд *	300	0	
5	Остаток средств фонда на дату сдачи отчета (заверяется банковской справкой) (стр.310-стр.10-стр.120-стр.190-стр.300)	310	3910	

Правильность сведений, указанных в настоящем финансовом отчете, подтверждаю, других денежных средств, минуя избирательный фонд, на организацию и проведение избирательной кампании не привлекалось.

Кандидат

 05.04.2018
(подпись, дата)

М.В. ВЕРЕВКИНА
(инициалы, фамилия)

*Заполняется только в итоговом финансовом отчете.



КОПИЯ ВЕРНА СЕКРЕТАРЬ КОМИССИИ
Арестова Е.Н. «06» 07 2018г



Первый **ФИНАНСОВЫЙ ОТЧЕТ**
(первый, итоговый, сводные сведения)

о поступлении и расходовании средств избирательного фонда кандидата в депутаты
Совета депутатов поселения Первомайское в городе Москве Уколовой Марины Александровны
(наименование представительного органа местного самоуправления, Ф.И.О. кандидата)

№ 40810810838009416604
(номер специального избирательного счета)

Строка финансового отчета		Шифр строки	Сумма, руб.	Примечание
1		2	3	4
1	Поступило средств в избирательный фонд, всего	10	5 000,00	
в том числе				
1.1	Поступило средств в установленном порядке для формирования избирательного фонда	20	5000,00	
из них				
1.1.1	Собственные средства кандидата	30	5000,00	
1.1.2	Средства, выделенные кандидату выдвинувшим его избирательным объединением	40	0,00	
1.1.3	Добровольные пожертвования гражданина	50	0,00	
1.1.4	Добровольные пожертвования юридического лица	60	0,00	
1.2	Поступило в избирательный фонд денежных средств, подпадающих под действие ч.4 ст.57 и ч. 2 ст. 59 Избирательного кодекса города Москвы	70	0,00	
из них				
1.2.1	Собственные средства кандидата	80	0,00	
1.2.2	Средства, выделенные кандидату выдвинувшим его избирательным объединением	90	0,00	
1.2.3	Средства гражданина	100	0,00	
1.2.4	Средства юридического лица	110	0,00	
2	Возвращено денежных средств из избирательного фонда, всего	120	0,00	
в том числе				
2.1	Перечислено в доход бюджета	130	0,00	
2.2	Возвращено жертвователям денежных средств, поступивших с нарушением установленного порядка	140	0,00	
из них				
2.2.1	Гражданам, которым запрещено осуществлять пожертвования либо не указавшим обязательные сведения в платежном документе	150	0,00	
2.2.2	Юридическим лицам, которым запрещено осуществлять пожертвования либо не указавшим обязательные сведения в платежном документе	160	0,00	
2.2.3	Средств, поступивших с превышением предельного размера	170	0,00	
2.3	Возвращено денежных средств, поступивших в установленном порядке	180	0,00	
3	Израсходовано средств, всего	190	735,00	
в том числе				
3.1	На организацию сбора подписей избирателей	200	735,00	
из них				
3.1.1	На оплату труда лиц, привлекаемых для сбора подписей избирателей	210	0,00	
3.2	На предвыборную агитацию через организации телерадиовещания	220	0,00	
3.3	На предвыборную агитацию через редакции периодических печатных изданий	230	0,00	
3.4	На предвыборную агитацию через сетевые издания	240	0,00	
3.5	На выпуск и распространение печатных, аудиовизуальных и иных агитационных материалов	250	0,00	

КОПИЯ ВЕРНА СЕКРЕТАРЬ КОМИССИИ

Арестова Е.Н. «08» 07 2018г.

Строка финансового отчета		Шифр строки	Сумма, руб.	Примечание
1		2	3	4
3.6	На проведение публичных мероприятий	260	0,00	
3.7	На оплату работ (услуг) информационного и консультационного характера	270	0,00	
3.8	На оплату других работ (услуг), выполненных (оказанных) юридическими лицами или гражданами РФ по договорам	280	0,00	
3.9	На оплату иных расходов, непосредственно связанных с проведением избирательной кампании	290	0,00	
4	Расделено неизрасходованного остатка средств фонда пропорционально перечисленным в избирательный фонд *	300	0,00	
5	Остаток средств фонда на дату сдачи отчета (заверяется банковской справкой) (стр.310=стр.10-стр.120-стр.190-стр.300)	310	4265,00	

Правильность сведений, указанных в настоящем финансовом отчете, подтверждаю, других денежных средств, минуя избирательный фонд, на организацию и проведение избирательной кампании не привлекалось.

Кандидат

Ю. Г. Ш. 05.04.2018
(подпись, дата)

Уварова М. А.
(инициалы, фамилия)

*Заполняется только в итоговом финансовом отчете.



КОТЮЯ ВЕРНА СЕКРЕТАРЬ КОМИССИИ
Арестова Е.Н. «06» 04 2018г.

Приложение № 6
к Инструкции о порядке формирования и расходования
денежных средств избирательных фондов, формах учета и
отчетности кандидатов при проведении выборов депутатов
представительных органов местного самоуправления в городе
Москве, утвержденной решением Московской городской
избирательной комиссии
от 17 мая 2018 года № 54/4

ПЕРВЫЙ

ФИНАНСОВЫЙ ОТЧЕТ

(первый, итоговый, сводные сведения)

о поступлении и расходовании средств избирательного фонда кандидата в депутаты

Совета депутатов поселения Первомайское

(наименование представительного органа местного самоуправления, Ф.И.О. кандидата)

Черепенников Андрей Владимирович

№ 40810810638009416613

(номер специального избирательного счета)

Строка финансового отчета		Шифр строки	Сумма, руб.	Примечание
1		2	3	4
1	Поступило средств в избирательный фонд, всего	10	2172,60	
в том числе				
1.1	Поступило средств в установленном порядке для формирования избирательного фонда	20	2172,60	
из них				
1.1.1	Собственные средства кандидата	30	2172,60	
1.1.2	Средства, выделенные кандидату выдвинувшим его избирательным объединением	40	0	
1.1.3	Добровольные пожертвования гражданина	50	0	
1.1.4	Добровольные пожертвования юридического лица	60	0	
1.2	Поступило в избирательный фонд денежных средств, подпадающих под действие ч. 4 ст. 57 и ч. 5 ст. 59 Избирательного кодекса города Москвы	70	0	
из них				
1.2.1	Собственные средства кандидата	80	0	
1.2.2	Средства, выделенные кандидату выдвинувшим его избирательным объединением	90	0	
1.2.3	Средства гражданина	100	0	
1.2.4	Средства юридического лица	110	0	
2	Возвращено денежных средств из избирательного фонда, всего	120	0	
в том числе				
2.1	Перечислено в доход бюджета	130	0	
2.2	Возвращено жертвователям денежных средств, поступивших с нарушением установленного порядка	140	0	
из них				
2.2.1	Гражданам, которым запрещено осуществлять пожертвования либо не указавшим обязательные сведения в платежном документе	150	0	
2.2.2	Юридическим лицам, которым запрещено осуществлять пожертвования либо не указавшим обязательные сведения в платежном документе	160	0	
2.2.3	Средств, поступивших с превышением предельного размера	170	0	
2.3	Возвращено денежных средств, поступивших в установленном порядке	180	0	
3	Израсходовано средств, всего	190	2172,60	
в том числе				
3.1	На организацию сбора подписей избирателей	200	0	
из них				
3.1.1	На оплату труда лиц, привлекаемых для сбора подписей избирателей	210	0	



* КОПИЯ ВЕРНА. СЕКРЕТАРЬ КОМИССИИ
* Арестова Е.Н. «05» 04 2018

[Handwritten signature]

Строка финансового отчета		Шифр строки	Сумма, руб.	Примечание
1		2	3	4
3.2	На предвыборную агитацию через организации телерадиовещания	220	0	
3.3	На предвыборную агитацию через редакции периодических печатных изданий	230	2172,60	
3.4	На предвыборную агитацию через сетевые издания	240	0	
3.5	На выпуск и распространение печатных, аудиовизуальных и иных агитационных материалов	250	0	
3.6	На проведение публичных мероприятий	260	0	
3.7	На оплату работ (услуг) информационного и консультационного характера	270	0	
3.8	На оплату других работ (услуг), выполненных (оказанных) юридическими лицами или гражданами РФ по договорам	280	0	
3.9	На оплату иных расходов, непосредственно связанных с проведением избирательной кампании	290	0	
4	Распределено неизрасходованного остатка средств фонда пропорционально перечисленным в избирательный фонд *	300	0	
5	Остаток средств фонда на дату сдачи отчета (заверяется банковской справкой) (стр.310=стр.10-стр.120-стр.190-стр.300)	310	0	

Правильность сведений, указанных в настоящем финансовом отчете подтверждаю, других денежных средств, минуя избирательный фонд, на организацию и проведение избирательной кампании не привлекалось.

Кандидат

Арт 5.07.18 (подпись, дата) *АВ Сереевская* (инициалы, фамилия)

*Заполняется только в итоговом финансовом отчете.



КОПИЯ ВЕРНА СЕКРЕТАРЬ КОМИССИИ
Арестова Е.Н. « 15 » 07 2018

Арт

Приложение № 6
к Инструкции о порядке формирования и расходования
денежных средств избирательных фондов, формах учета и
отчетности кандидатов при проведении выборов депутатов
представительных органов местного самоуправления в городе
Москве, утвержденной решением Московской городской
избирательной комиссии
от 17 мая 2018 года № 54/4

ПЕРВЫЙ

ФИНАНСОВЫЙ ОТЧЕТ

(первый, итоговый, сводные сведения)

о поступлении и расходовании средств избирательного фонда кандидата в депутаты

Совета депутатов поселения Первомайское

(наименование представительного органа местного самоуправления, Ф.И.О. кандидата)

Рыбаков Михаил Игоревич

№ 40810810038009416598

(номер специального избирательного счета)

Строка финансового отчета		Шифр строки	Сумма, руб.	Примечание
1		2	3	4
1	Поступило средств в избирательный фонд, всего	10	2172,60	
в том числе				
1.1	Поступило средств в установленном порядке для формирования избирательного фонда	20	2172,60	
из них				
1.1.1	Собственные средства кандидата	30	2172,60	
1.1.2	Средства, выделенные кандидату выдвинувшим его избирательным объединением	40	0	
1.1.3	Добровольные пожертвования гражданина	50	0	
1.1.4	Добровольные пожертвования юридического лица	60	0	
1.2	Поступило в избирательный фонд денежных средств, подпадающих под действие ч. 4 ст. 57 и ч. 5 ст. 59 Избирательного кодекса города Москвы	70	0	
из них				
1.2.1	Собственные средства кандидата	80	0	
1.2.2	Средства, выделенные кандидату выдвинувшим его избирательным объединением	90	0	
1.2.3	Средства гражданина	100	0	
1.2.4	Средства юридического лица	110	0	
2	Возвращено денежных средств из избирательного фонда, всего	120	0	
в том числе				
2.1	Перечислено в доход бюджета	130	0	
2.2	Возвращено жертвователям денежных средств, поступивших с нарушением установленного порядка	140	0	
из них				
2.2.1	Гражданам, которым запрещено осуществлять пожертвования либо не указавшим обязательные сведения в платежном документе	150	0	
2.2.2	Юридическим лицам, которым запрещено осуществлять пожертвования либо не указавшим обязательные сведения в платежном документе	160	0	
2.2.3	Средств, поступивших с превышением предельного размера	170	0	
2.3	Возвращено денежных средств, поступивших в установленном порядке	180	0	
3	Израсходовано средств, всего	190	2172,60	
в том числе				
3.1	На организацию сбора подписей избирателей	200	0	
из них				
3.1.1	На оплату труда лиц, привлекаемых для сбора подписей избирателей	210	0	



КОПИЯ ВЕРНА, СЕКРЕТАРЬ КОМИССИИ
Авдеева Е.Н. « 05 » 04 2018

Строка финансового отчета		Шифр строки	Сумма, руб.	Примечание
1		2	3	4
3.2	На предвыборную агитацию через организации телерадиовещания	220	0	
3.3	На предвыборную агитацию через редакции периодических печатных изданий	230	2172,60	
3.4	На предвыборную агитацию через сетевые издания	240	0	
3.5	На выпуск и распространение печатных, аудиовизуальных и иных агитационных материалов	250	0	
3.6	На проведение публичных мероприятий	260	0	
3.7	На оплату работ (услуг) информационного и консультационного характера	270	0	
3.8	На оплату других работ (услуг), выполненных (оказанных) юридическими лицами или гражданами РФ по договорам	280	0	
3.9	На оплату иных расходов, непосредственно связанных с проведением избирательной кампании	290	0	
4	Распределено неизрасходованного остатка средств фонда пропорционально перечисленным в избирательный фонд *	300	0	
5	Остаток средств фонда на дату сдачи отчета (заверяется банковской справкой) <small>(СТР.310=СТР.10-СТР.120-СТР.190-СТР.300)</small>	310	0	

Правильность сведений, указанных в настоящем финансовом отчете подтверждаю, других денежных средств, минуя избирательный фонд, на организацию и проведение избирательной кампании не привлекалось.

Кандидат

РФ 5.07.18г.
(подпись, дата)

Рудомин М. А.
(инициалы, фамилия)

*Заполняется только в итоговом финансовом отчете.



КОПИЯ ВЕРНА СЕКРЕТАРЬ КОМИССИИ
Арсстова Е.Н. «05» 07 2018г.

[Handwritten signature]

Приложение № 6
к Инструкции о порядке формирования и расходования
денежных средств избирательных фондов, формах учета и
отчетности кандидатов при проведении выборов депутатов
представительных органов местного самоуправления в городе
Москве, утвержденной решением Московской городской
избирательной комиссии
от 17 мая 2018 года № 54/4

ПЕРВЫЙ

ФИНАНСОВЫЙ ОТЧЕТ

(первый, итоговый, сводные сведения)

о поступлении и расходовании средств избирательного фонда кандидата в депутаты

Совета депутатов поселения Первомайское

(наименование представительного органа местного самоуправления, Ф.И.О. кандидата)

Митрофанова Ольга Ивановна

№ 40810810738009416597

(номер специального избирательного счета)

Строка финансового отчета		Шифр строки	Сумма, руб.	Примечание
1		2	3	4
1	Поступило средств в избирательный фонд, всего	10	2172,60	
в том числе				
1.1	Поступило средств в установленном порядке для формирования избирательного фонда	20	2172,60	
из них				
1.1.1	Собственные средства кандидата	30	2172,60	
1.1.2	Средства, выделенные кандидату выдвинувшим его избирательным объединением	40	0	
1.1.3	Добровольные пожертвования гражданина	50	0	
1.1.4	Добровольные пожертвования юридического лица	60	0	
1.2	Поступило в избирательный фонд денежных средств, подпадающих под действие ч. 4 ст. 57 и ч. 5 ст. 59 Избирательного кодекса города Москвы	70	0	
из них				
1.2.1	Собственные средства кандидата	80	0	
1.2.2	Средства, выделенные кандидату выдвинувшим его избирательным объединением	90	0	
1.2.3	Средства гражданина	100	0	
1.2.4	Средства юридического лица	110	0	
2	Возвращено денежных средств из избирательного фонда, всего	120	0	
в том числе				
2.1	Перечислено в доход бюджета	130	0	
2.2	Возвращено жертвователям денежных средств, поступивших с нарушением установленного порядка	140	0	
из них				
2.2.1	Гражданам, которым запрещено осуществлять пожертвования либо не указавшим обязательные сведения в платежном документе	150	0	
2.2.2	Юридическим лицам, которым запрещено осуществлять пожертвования либо не указавшим обязательные сведения в платежном документе	160	0	
2.2.3	Средств, поступивших с превышением предельного размера	170	0	
2.3	Возвращено денежных средств, поступивших в установленном порядке	180	0	
3	Израсходовано средств, всего	190	2172,60	
в том числе				
3.1	На организацию сбора подписей избирателей	200	0	
из них				
3.1.1	На оплату труда лиц, привлекаемых для сбора подписей избирателей	210	0	



КОПИЯ ВЕРНА СЕКРЕТАРЬ КОМИССИИ
Арестова Е.Н. «05» 07 2018

Строка финансового отчета		Шифр строки	Сумма, руб.	Примечание
1		2	3	4
3.2	На предвыборную агитацию через организации телерадиовещания	220	0	
3.3	На предвыборную агитацию через редакции периодических печатных изданий	230	2172,60	
3.4	На предвыборную агитацию через сетевые издания	240	0	
3.5	На выпуск и распространение печатных, аудиовизуальных и иных агитационных материалов	250	0	
3.6	На проведение публичных мероприятий	260	0	
3.7	На оплату работ (услуг) информационного и консультационного характера	270	0	
3.8	На оплату других работ (услуг), выполненных (оказанных) юридическими лицами или гражданами РФ по договорам	280	0	
3.9	На оплату иных расходов, непосредственно связанных с проведением избирательной кампании	290	0	
4	Распределено неизрасходованного остатка средств фонда пропорционально перечисленным в избирательный фонд *	300	0	
5	Остаток средств фонда на дату сдачи отчета (заверяется банковской справкой) (стр.310=стр.10-стр.120-стр.190-стр.300)	310	0	

Правильность сведений, указанных в настоящем финансовом отчете подтверждаю, других денежных средств, минуя избирательный фонд, на организацию и проведение избирательной кампании не привлекалось.

Кандидат

С.С. 05.07.2018
(подпись, дата)

А.В. Александрова
(инициалы, фамилия)

*Заполняется только в итоговом финансовом отчете.



КОПИЯ ВЕРНА СЕКРЕТАРЬ КОМИССИИ
Арестова Е.Н. «05» 07 2018.

С.С.

Строка финансового отчета		Шифр строки	Сумма, руб.	Примечание
1		2	3	4
3.2	На предвыборную агитацию через организации телерадиовещания	220	0	
3.3	На предвыборную агитацию через редакции периодических печатных изданий	230	2172,60	
3.4	На предвыборную агитацию через сетевые издания	240	0	
3.5	На выпуск и распространение печатных, аудиовизуальных и иных агитационных материалов	250	0	
3.6	На проведение публичных мероприятий	260	0	
3.7	На оплату работ (услуг) информационного и консультационного характера	270	0	
3.8	На оплату других работ (услуг), выполненных (оказанных) юридическими лицами или гражданами РФ по договорам	280	0	
3.9	На оплату иных расходов, непосредственно связанных с проведением избирательной кампании	290	0	
4	Распределено неизрасходованного остатка средств фонда пропорционально перечисленным в избирательный фонд *	300	0	
5	Остаток средств фонда на дату сдачи отчета (заверяется банковской справкой) (стр.310=стр.10-стр.120-стр.190-стр.300)	310	0	

Правильность сведений, указанных в настоящем финансовом отчете подтверждаю, других денежных средств, минуя избирательный фонд, на организацию и проведение избирательной кампании не привлекалось.

Кандидат

05.07.2018

(подпись, дата)



(инициалы, фамилия)
H. B. Белова

*Заполняется только в итоговом финансовом отчете.

КОПИЯ ВЕРНА СЕКРЕТАРЬ КОМИССИИ
Арестова Е.Н. «05» 07 2018г.



Приложение № 6
к Инструкции о порядке формирования и расходования
денежных средств избирательных фондов, формах учета и
отчетности кандидатов при проведении выборов депутатов
представительных органов местного самоуправления в городе
Москве, утвержденной решением Московской городской
избирательной комиссии
от 17 мая 2018 года № 54/4

ПЕРВЫЙ **ФИНАНСОВЫЙ ОТЧЕТ**

(первый, итоговый, сводные сведения)

о поступлении и расходовании средств избирательного фонда кандидата в депутаты

Совета депутатов поселения Первомайское

(наименование представительного органа местного самоуправления, Ф.И.О. кандидата)

Галкин Сергей Алексеевич

№ 40810810638009416600

(номер специального избирательного счета)

Строка финансового отчета		Шифр строки	Сумма, руб.	Примечание
1		2	3	4
1	Поступило средств в избирательный фонд, всего	10	2129,80	
в том числе				
1.1	Поступило средств в установленном порядке для формирования избирательного фонда	20	2129,80	
из них				
1.1.1	Собственные средства кандидата	30	2129,80	
1.1.2	Средства, выделенные кандидату выдвинувшим его избирательным объединением	40	0	
1.1.3	Добровольные пожертвования гражданина	50	0	
1.1.4	Добровольные пожертвования юридического лица	60	0	
1.2	Поступило в избирательный фонд денежных средств, подпадающих под действие ч. 4 ст. 57 и ч. 5 ст. 59 Избирательного кодекса города Москвы	70	0	
из них				
1.2.1	Собственные средства кандидата	80	0	
1.2.2	Средства, выделенные кандидату выдвинувшим его избирательным объединением	90	0	
1.2.3	Средства гражданина	100	0	
1.2.4	Средства юридического лица	110	0	
2	Возвращено денежных средств из избирательного фонда, всего	120	0	
в том числе				
2.1	Перечислено в доход бюджета	130	0	
2.2	Возвращено жертвователям денежных средств, поступивших с нарушением установленного порядка	140	0	
из них				
2.2.1	Гражданам, которым запрещено осуществлять пожертвования либо не указавшим обязательные сведения в платежном документе	150	0	
2.2.2	Юридическим лицам, которым запрещено осуществлять пожертвования либо не указавшим обязательные сведения в платежном документе	160	0	
2.2.3	Средств, поступивших с превышением предельного размера	170	0	
2.3	Возвращено денежных средств, поступивших в установленном порядке	180	0	
3	Израсходовано средств, всего	190	2129,80	
в том числе				
3.1	На организацию сбора подписей избирателей	200	0	
из них				
3.1.1	На оплату труда лиц, привлекаемых для сбора подписей избирателей	210	0	



КОПИЯ ВЕРНА СЕКРЕТАРЬ КОМИССИИ
Арестова Е.Н. « 05 » 07 2018

Строка финансового отчета		Шифр строки	Сумма, руб.	Примечание
1		2	3	4
3.2	На предвыборную агитацию через организации телерадиовещания	220	0	
3.3	На предвыборную агитацию через редакции периодических печатных изданий	230	2129,80	
3.4	На предвыборную агитацию через сетевые издания	240	0	
3.5	На выпуск и распространение печатных, аудиовизуальных и иных агитационных материалов	250	0	
3.6	На проведение публичных мероприятий	260	0	
3.7	На оплату работ (услуг) информационного и консультационного характера	270	0	
3.8	На оплату других работ (услуг), выполненных (оказанных) юридическими лицами или гражданами РФ по договорам	280	0	
3.9	На оплату иных расходов, непосредственно связанных с проведением избирательной кампании	290	0	
4	Распределено неизрасходованного остатка средств фонда пропорционально перечисленным в избирательный фонд *	300	0	
5	Остаток средств фонда на дату сдачи отчета (заверяется банковской справкой) (стр.310=стр.10-стр.120-стр.190-стр.300)	310	0	

Правильность сведений, указанных в настоящем финансовом отчете подтверждаю, других денежных средств, минуя избирательный фонд, на организацию и проведение избирательной кампании не привлекалось.

Кандидат

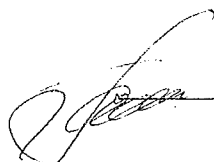
 05.07.2018
(подпись, дата)

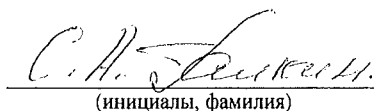
(инициалы, фамилия)

*Заполняется только в итоговом финансовом отчете.



КОПИЯ ВЕРНА СЕКРЕТАРЬ КОМИССИИ
Арестова Е.Н. «05» 07 2018 г.



Приложение № 6
к Инструкции о порядке формирования и расходования
денежных средств избирательных фондов, формах учета и
отчетности кандидатов при проведении выборов депутатов
представительных органов местного самоуправления в городе
Москве, утвержденной решением Московской городской
избирательной комиссии
от 17 мая 2018 года № 54/4

ПЕРВЫЙ

ФИНАНСОВЫЙ ОТЧЕТ

(первый, итоговый, сводные сведения)

о поступлении и расходовании средств избирательного фонда кандидата в депутаты

Совета депутатов поселения Первомайское

(наименование представительного органа местного самоуправления, Ф.И.О. кандидата)

Сазонова Светлана Васильевна

№ 40810810438009416596

(номер специального избирательного счета)

Строка финансового отчета		Шифр строки	Сумма, руб.	Примечание
1		2	3	4
1	Поступило средств в избирательный фонд, всего	10	2129,80	
в том числе				
1.1	Поступило средств в установленном порядке для формирования избирательного фонда	20	2129,80	
из них				
1.1.1	Собственные средства кандидата	30	2129,80	
1.1.2	Средства, выделенные кандидату выдвинувшим его избирательным объединением	40	0	
1.1.3	Добровольные пожертвования гражданина	50	0	
1.1.4	Добровольные пожертвования юридического лица	60	0	
1.2	Поступило в избирательный фонд денежных средств, попадающих под действие ч. 4 ст. 57 и ч. 5 ст. 59 Избирательного кодекса города Москвы	70	0	
из них				
1.2.1	Собственные средства кандидата	80	0	
1.2.2	Средства, выделенные кандидату выдвинувшим его избирательным объединением	90	0	
1.2.3	Средства гражданина	100	0	
1.2.4	Средства юридического лица	110	0	
2	Возвращено денежных средств из избирательного фонда, всего	120	0	
в том числе				
2.1	Перечислено в доход бюджета	130	0	
2.2	Возвращено жертвователям денежных средств, поступивших с нарушением установленного порядка	140	0	
из них				
2.2.1	Гражданам, которым запрещено осуществлять пожертвования либо не указавшим обязательные сведения в платежном документе	150	0	
2.2.2	Юридическим лицам, которым запрещено осуществлять пожертвования либо не указавшим обязательные сведения в платежном документе	160	0	
2.2.3	Средств, поступивших с превышением предельного размера	170	0	
2.3	Возвращено денежных средств, поступивших в установленном порядке	180	0	
3	Израсходовано средств, всего	190	2129,80	
в том числе				
3.1	На организацию сбора подписей избирателей	200	0	
из них				
3.1.1	На оплату труда лиц, привлекаемых для сбора подписей избирателей	210	0	



КОПИЯ ВЕРНА СЕКРЕТАРЬ КОМИССИИ
Арестова Е.Н. «05» 04 2018

Строка финансового отчета		Шифр строки	Сумма, руб.	Примечание
1		2	3	4
3.2	На предвыборную агитацию через организации телерадиовещания	220	0	
3.3	На предвыборную агитацию через редакции периодических печатных изданий	230	2129,80	
3.4	На предвыборную агитацию через сетевые издания	240	0	
3.5	На выпуск и распространение печатных, аудиовизуальных и иных агитационных материалов	250	0	
3.6	На проведение публичных мероприятий	260	0	
3.7	На оплату работ (услуг) информационного и консультационного характера	270	0	
3.8	На оплату других работ (услуг), выполненных (оказанных) юридическими лицами или гражданами РФ по договорам	280	0	
3.9	На оплату иных расходов, непосредственно связанных с проведением избирательной кампании	290	0	
4	Распределено неизрасходованного остатка средств фонда пропорционально перечисленным в избирательный фонд *	300	0	
5	Остаток средств фонда на дату сдачи отчета (заверяется банковской справкой) (стр.310=стр.10-стр.120-стр.190-стр.300)	310	0	

Правильность сведений, указанных в настоящем финансовом отчете подтверждаю, других денежных средств, минуя избирательный фонд, на организацию и проведение избирательной кампании не привлекалось.

Кандидат

Саз - 05.07.2018г.
(подпись, дата)

С.В. Сазонова
(инициалы, фамилия)

*Заполняется только в итоговом финансовом отчете.



КОПИЯ ВЕРНА СЕКРЕТАРЬ КОМИССИИ
Крестова Е.Н. «05» 07 2018г.

(Handwritten signature)

Приложение № 6
к Инструкции о порядке формирования и расходования
денежных средств избирательных фондов, формах учета и
отчетности кандидатов при проведении выборов депутатов
представительных органов местного самоуправления в городе
Москве, утвержденной решением Московской городской
избирательной комиссии
от 17 мая 2018 года № 54/4

ПЕРВЫЙ

ФИНАНСОВЫЙ ОТЧЕТ

(первый, итоговый, сводные сведения)

о поступлении и расходовании средств избирательного фонда кандидата в депутаты

Совета депутатов поселения Первомайское

(наименование представительного органа местного самоуправления, Ф.И.О. кандидата)

Савченко Эмиль Равильевич

№ 40810810038009416611

(номер специального избирательного счета)

Строка финансового отчета		Шифр строки	Сумма, руб.	Примечание
1		2	3	4
1	Поступило средств в избирательный фонд, всего	10	2129,80	
в том числе				
1.1	Поступило средств в установленном порядке для формирования избирательного фонда	20	2129,80	
из них				
1.1.1	Собственные средства кандидата	30	2129,80	
1.1.2	Средства, выделенные кандидату выдвинувшим его избирательным объединением	40	0	
1.1.3	Добровольные пожертвования гражданина	50	0	
1.1.4	Добровольные пожертвования юридического лица	60	0	
1.2	Поступило в избирательный фонд денежных средств, подпадающих под действие ч. 4 ст. 57 и ч. 5 ст. 59 Избирательного кодекса города Москвы	70	0	
из них				
1.2.1	Собственные средства кандидата	80	0	
1.2.2	Средства, выделенные кандидату выдвинувшим его избирательным объединением	90	0	
1.2.3	Средства гражданина	100	0	
1.2.4	Средства юридического лица	110	0	
2	Возвращено денежных средств из избирательного фонда, всего	120	0	
в том числе				
2.1	Перечислено в доход бюджета	130	0	
2.2	Возвращено жертвователям денежных средств, поступивших с нарушением установленного порядка	140	0	
из них				
2.2.1	Гражданам, которым запрещено осуществлять пожертвования либо не указавшим обязательные сведения в платежном документе	150	0	
2.2.2	Юридическим лицам, которым запрещено осуществлять пожертвования либо не указавшим обязательные сведения в платежном документе	160	0	
2.2.3	Средств, поступивших с превышением предельного размера	170	0	
2.3	Возвращено денежных средств, поступивших в установленном порядке	180	0	
3	Израсходовано средств, всего	190	2129,80	
в том числе				
3.1	На организацию сбора подписей избирателей	200	0	
из них				
3.1.1	На оплату труда лиц, привлекаемых для сбора подписей избирателей	210	0	

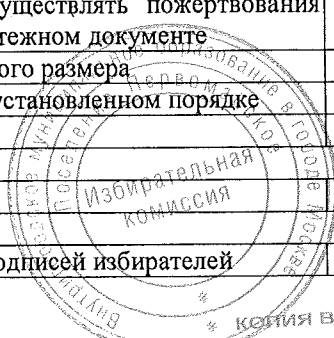

* КОПИЯ ВЕРНА СЕКРЕТАРЬ КОМИССИИ
Арестова Е.Н. « 05 » 07 2018

Строка финансового отчета		Шифр строки	Сумма, руб.	Примечание
1		2	3	4
3.2	На предвыборную агитацию через организации телерадиовещания	220	0	
3.3	На предвыборную агитацию через редакции периодических печатных изданий	230	2129,80	
3.4	На предвыборную агитацию через сетевые издания	240	0	
3.5	На выпуск и распространение печатных, аудиовизуальных и иных агитационных материалов	250	0	
3.6	На проведение публичных мероприятий	260	0	
3.7	На оплату работ (услуг) информационного и консультационного характера	270	0	
3.8	На оплату других работ (услуг), выполненных (оказанных) юридическими лицами или гражданами РФ по договорам	280	0	
3.9	На оплату иных расходов, непосредственно связанных с проведением избирательной кампании	290	0	
4	Распределено неизрасходованного остатка средств фонда пропорционально перечисленным в избирательный фонд *	300	0	
5	Остаток средств фонда на дату сдачи отчета (заверяется банковской справкой) (СТР.310=СТР.10-СТР.120-СТР.190-СТР.300)	310	0	

Правильность сведений, указанных в настоящем финансовом отчете подтверждаю, других денежных средств, минуя избирательный фонд, на организацию и проведение избирательной кампании не привлекалось.

Кандидат

Зав 05.07.2018г.
(подпись, дата)

Э.Р.Савченко
(инициалы, фамилия)

*Заполняется только в итоговом финансовом отчете.



Юлия Верна, секретарь комиссии
Авдеева Е.И. «25» 07 2018г.
[Handwritten signature]

Приложение № 6
к Инструкции о порядке формирования и расходования
денежных средств избирательных фондов, формах учета и
отчетности кандидатов при проведении выборов депутатов
представительных органов местного самоуправления в городе
Москве, утвержденной решением Московской городской
избирательной комиссии
от 17 мая 2018 года № 54/4

ПЕРВЫЙ

ФИНАНСОВЫЙ ОТЧЕТ

(первый, итоговый, сводные сведения)

о поступлении и расходовании средств избирательного фонда кандидата в депутаты

Совета депутатов поселения Первомайское

(наименование представительного органа местного самоуправления, Ф.И.О. кандидата)

Астафьева Татьяна Дмитриевна

№ 40810810938009416601

(номер специального избирательного счета)

Строка финансового отчета		Шифр строки	Сумма, руб.	Примечание
1		2	3	4
1	Поступило средств в избирательный фонд, всего	10	2129,80	
в том числе				
1.1	Поступило средств в установленном порядке для формирования избирательного фонда	20	2129,80	
из них				
1.1.1	Собственные средства кандидата	30	2129,80	
1.1.2	Средства, выделенные кандидату выдвинувшим его избирательным объединением	40	0	
1.1.3	Добровольные пожертвования гражданина	50	0	
1.1.4	Добровольные пожертвования юридического лица	60	0	
1.2	Поступило в избирательный фонд денежных средств, подпадающих под действие ч. 4 ст. 57 и ч. 5 ст. 59 Избирательного кодекса города Москвы	70	0	
из них				
1.2.1	Собственные средства кандидата	80	0	
1.2.2	Средства, выделенные кандидату выдвинувшим его избирательным объединением	90	0	
1.2.3	Средства гражданина	100	0	
1.2.4	Средства юридического лица	110	0	
2	Возвращено денежных средств из избирательного фонда, всего	120	0	
в том числе				
2.1	Перечислено в доход бюджета	130	0	
2.2	Возвращено жертвователям денежных средств, поступивших с нарушением установленного порядка	140	0	
из них				
2.2.1	Гражданам, которым запрещено осуществлять пожертвования либо не указавшим обязательные сведения в платежном документе	150	0	
2.2.2	Юридическим лицам, которым запрещено осуществлять пожертвования либо не указавшим обязательные сведения в платежном документе	160	0	
2.2.3	Средств, поступивших с превышением предельного размера	170	0	
2.3	Возвращено денежных средств, поступивших в установленном порядке	180	0	
3	Израсходовано средств, всего	190	2129,80	
в том числе				
3.1	На организацию сбора подписей избирателей	200	0	
из них				
3.1.1	На оплату труда лиц, привлекаемых для сбора подписей избирателей	210	0	



Котия Верна, секретарь комиссии
Арестова Е.Н. «05» 07 2018

Строка финансового отчета		Шифр строки	Сумма, руб.	Примечание
1		2	3	4
3.2	На предвыборную агитацию через организации телерадиовещания	220	0	
3.3	На предвыборную агитацию через редакции периодических печатных изданий	230	2129,80	
3.4	На предвыборную агитацию через сетевые издания	240	0	
3.5	На выпуск и распространение печатных, аудиовизуальных и иных агитационных материалов	250	0	
3.6	На проведение публичных мероприятий	260	0	
3.7	На оплату работ (услуг) информационного и консультационного характера	270	0	
3.8	На оплату других работ (услуг), выполненных (оказанных) юридическими лицами или гражданами РФ по договорам	280	0	
3.9	На оплату иных расходов, непосредственно связанных с проведением избирательной кампании	290	0	
4	Распределено неизрасходованного остатка средств фонда пропорционально перечисленным в избирательный фонд *	300	0	
5	Остаток средств фонда на дату сдачи отчета (заверяется банковской справкой) (стр.310=стр.10-стр.120-стр.190-стр.300)	310	0	

Правильность сведений, указанных в настоящем финансовом отчете подтверждаю, других денежных средств, минуя избирательный фонд, на организацию и проведение избирательной кампании не привлекалось.

Кандидат

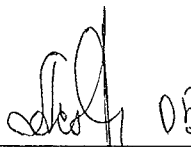
 05.07.2018 Александрова Т. Д.
(подпись, дата) (инициалы, фамилия)

*Заполняется только в итоговом финансовом отчете.



копия ВЕРНА СЕКРЕТАРЬ КОМИССИИ
Александр Е.Н. «05» 07 2018



Приложение № 6
к Инструкции о порядке формирования и расходования
денежных средств избирательных фондов, формах учета и
отчетности кандидатов при проведении выборов депутатов
представительных органов местного самоуправления в городе
Москве, утвержденной решением Московской городской
избирательной комиссии
от 17 мая 2018 года № 54/4

ПЕРВЫЙ

ФИНАНСОВЫЙ ОТЧЕТ

(первый, итоговый, сводные сведения)

о поступлении и расходовании средств избирательного фонда кандидата в депутаты

Совета депутатов поселения Первомайское

(наименование представительного органа местного самоуправления, Ф.И.О. кандидата)

Камнев Николай Вячеславович

№ 40810810538009416603

(номер специального избирательного счета)

Строка финансового отчета		Шифр строки	Сумма, руб.	Примечание
1		2	3	4
1	Поступило средств в избирательный фонд, всего	10	2129,80	
в том числе				
1.1	Поступило средств в установленном порядке для формирования избирательного фонда	20	2129,80	
из них				
1.1.1	Собственные средства кандидата	30	2129,80	
1.1.2	Средства, выделенные кандидату выдвинувшим его избирательным объединением	40	0	
1.1.3	Добровольные пожертвования гражданина	50	0	
1.1.4	Добровольные пожертвования юридического лица	60	0	
1.2	Поступило в избирательный фонд денежных средств, подпадающих под действие ч. 4 ст. 57 и ч. 5 ст. 59 Избирательного кодекса города Москвы	70	0	
из них				
1.2.1	Собственные средства кандидата	80	0	
1.2.2	Средства, выделенные кандидату выдвинувшим его избирательным объединением	90	0	
1.2.3	Средства гражданина	100	0	
1.2.4	Средства юридического лица	110	0	
2	Возвращено денежных средств из избирательного фонда, всего	120	0	
в том числе				
2.1	Перечислено в доход бюджета	130	0	
2.2	Возвращено жертвователям денежных средств, поступивших с нарушением установленного порядка	140	0	
из них				
2.2.1	Гражданам, которым запрещено осуществлять пожертвования либо не указавшим обязательные сведения в платежном документе	150	0	
2.2.2	Юридическим лицам, которым запрещено осуществлять пожертвования либо не указавшим обязательные сведения в платежном документе	160	0	
2.2.3	Средств, поступивших с превышением предельного размера	170	0	
2.3	Возвращено денежных средств, поступивших в установленном порядке	180	0	
3	Израсходовано средств, всего	190	2129,80	
в том числе				
3.1	На организацию сбора подписей избирателей	200	0	
из них				
3.1.1	На оплату труда лиц, привлекаемых для сбора подписей избирателей	210	0	



КОПИЯ ВЕРНА СЕКРЕТАРЬ КОМИССИИ
Арестова Е.Н. «05» 07 2018

Строка финансового отчета		Шифр строки	Сумма, руб.	Примечание
1		2	3	4
3.2	На предвыборную агитацию через организации телерадиовещания	220	0	
3.3	На предвыборную агитацию через редакции периодических печатных изданий	230	2129,80	
3.4	На предвыборную агитацию через сетевые издания	240	0	
3.5	На выпуск и распространение печатных, аудиовизуальных и иных агитационных материалов	250	0	
3.6	На проведение публичных мероприятий	260	0	
3.7	На оплату работ (услуг) информационного и консультационного характера	270	0	
3.8	На оплату других работ (услуг), выполненных (оказанных) юридическими лицами или гражданами РФ по договорам	280	0	
3.9	На оплату иных расходов, непосредственно связанных с проведением избирательной кампании	290	0	
4	Распределено неизрасходованного остатка средств фонда пропорционально перечисленным в избирательный фонд *	300	0	
5	Остаток средств фонда на дату сдачи отчета (заверяется банковской справкой) (стр.310=стр.10-стр.120-стр.190-стр.300)	310	0	

Правильность сведений, указанных в настоящем финансовом отчете подтверждаю, других денежных средств, минуя избирательный фонд, на организацию и проведение избирательной кампании не привлекалось.

Кандидат

Кашин В 05.07.18

 (подпись, дата)

Н.В. Кашин

 (инициалы, фамилия)

*Заполняется только в итоговом финансовом отчете.



КОПИЮ ВЕРНА СЕКРЕТАРЬ КОМИССИИ
 * Арестова Е.Н. «05» 07 2018

Е.Н. Арестова

Приложение № 6
к Инструкции о порядке формирования и расходования
денежных средств избирательных фондов, формах учета и
отчетности кандидатов при проведении выборов депутатов
представительных органов местного самоуправления в городе
Москве, утвержденной решением Московской городской
избирательной комиссии
от 17 мая 2018 года № 54/4

первый

(первый, итоговый, сводные сведения)

ФИНАНСОВЫЙ ОТЧЕТ

о поступлении и расходовании средств избирательного фонда кандидата в депутаты

поселения Первмайское Территориальное

(наименование представительного органа местного самоуправления, Ф.И.О. кандидата)

Александровна

№ *40810810932009416753*

(номер специального избирательного счета)

Строка финансового отчета		Шифр строки	Сумма, руб.	Примечание
1		2	3	4
1	Поступило средств в избирательный фонд, всего	10	0	
	в том числе			
1.1	Поступило средств в установленном порядке для формирования избирательного фонда	20		
	из них			
1.1.1	Собственные средства кандидата	30		
1.1.2	Средства, выделенные кандидату выдвинувшим его избирательным объединением	40		
1.1.3	Добровольные пожертвования гражданина	50		
1.1.4	Добровольные пожертвования юридического лица	60		
1.2	Поступило в избирательный фонд денежных средств, подпадающих под действие ч.4 ст.57 и ч. 2 ст. 59 Избирательного кодекса города Москвы	70		
	из них			
1.2.1	Собственные средства кандидата	80		
1.2.2	Средства, выделенные кандидату выдвинувшим его избирательным объединением	90		
1.2.3	Средства гражданина	100		
1.2.4	Средства юридического лица	110		
2	Возвращено денежных средств из избирательного фонда, всего	120	0	
	в том числе			
2.1	Перечислено в доход бюджета	130		
2.2	Возвращено жертвователям денежных средств, поступивших с нарушением установленного порядка	140		
	из них			
2.2.1	Гражданам, которым запрещено осуществлять пожертвования либо не указавшим обязательные сведения в платежном документе	150		
2.2.2	Юридическим лицам, которым запрещено осуществлять пожертвования либо не указавшим обязательные сведения в платежном документе	160		
2.2.3	Средств, поступивших с превышением предельного размера	170		
2.3	Возвращено денежных средств, поступивших в установленном порядке	180		
3	Израсходовано средств, всего	190	0	
	в том числе			
3.1	На организацию сбора подписей избирателей	200		
	из них			
3.1.1	На оплату труда лиц, привлекаемых для сбора подписей избирателей	210		
3.2	На предвыборную агитацию через организации телерадиовещания	220		
3.3	На предвыборную агитацию через редакции периодических печатных изданий	230		
3.4	На предвыборную агитацию через сетевые издания	240		

* КОПИЯ ВЕРНА СЕКРЕТАРЬ КОМИССИИ

* Арсенова Е.Н. « 5 » 04 2018г.

Строка финансового отчета		Шифр строки	Сумма, руб.	Примечание
1		2	3	4
3.5	На выпуск и распространение печатных, аудиовизуальных и иных агитационных материалов	250		
3.6	На проведение публичных мероприятий	260		
3.7	На оплату работ (услуг) информационного и консультационного характера	270		
3.8	На оплату других работ (услуг), выполненных (оказанных) юридическими лицами или гражданами РФ по договорам	280		
3.9	На оплату иных расходов, непосредственно связанных с проведением избирательной кампании	290		
4	Расделено неизрасходованного остатка средств фонда пропорционально перечисленным в избирательный фонд *	300	0	
5	Остаток средств фонда на дату сдачи отчета (заверяется банковской справкой) (СТР.310=СТР.10-СТР.120-СТР.190-СТР.300)	310	0	

Правильность сведений, указанных в настоящем финансовом отчете, подтверждаю, других денежных средств, минуя избирательный фонд, на организацию и проведение избирательной кампании не привлекалось.

Кандидат

Александр Арестов 05.07.2018 *Е.Н. Арестов*
 (подпись, дата) (инициалы, фамилия)

*Заполняется только в итоговом финансовом отчете.



КОПИЯ ВЕРНА СЕКРЕТАРЬ КОМИССИИ
 Арестов Е.Н. « 5 » 07 2018

Е.Н. Арестов

Приложение № 6
к Инструкции о порядке формирования и расходования
денежных средств избирательных фондов, формах учета и
отчетности кандидатов при проведении выборов депутатов
представительных органов местного самоуправления в городе
Москве, утвержденной решением Московской городской
избирательной комиссии
от 17 мая 2018 года № 54/4

ПЕРВЫЙ

ФИНАНСОВЫЙ ОТЧЕТ

(первый, итоговый, сводные сведения)

о поступлении и расходовании средств избирательного фонда кандидата в депутаты

Совета депутатов поселения Первомайское

(наименование представительного органа местного самоуправления, Ф.И.О. кандидата)

Николаева Николая Николаевича

№ 40810810238009416602

(номер специального избирательного счета)

Строка финансового отчета		Шифр строки	Сумма, руб.	Примечание
1		2	3	4
1	Поступило средств в избирательный фонд, всего	10	0	
	в том числе			
1.1	Поступило средств в установленном порядке для формирования избирательного фонда	20		
	из них		0	
1.1.1	Собственные средства кандидата			
1.1.2	Средства, выделенные кандидату выдвинувшим его избирательным объединением	30	0	
1.1.3	Добровольные пожертвования гражданина	40	0	
1.1.4	Добровольные пожертвования юридического лица	50	0	
1.2	Поступило в избирательный фонд денежных средств, подпадающих под действие ч. 4 ст. 57 и ч. 5 ст. 59 Избирательного кодекса города Москвы	60	0	
	из них	70	0	
1.2.1	Собственные средства кандидата			
1.2.2	Средства, выделенные кандидату выдвинувшим его избирательным объединением	80	0	
1.2.3	Средства гражданина	90	0	
1.2.4	Средства юридического лица	100	0	
2	Возвращено денежных средств из избирательного фонда, всего	110	0	
	в том числе	120	0	
2.1	Перечислено в доход бюджета			
2.2	Возвращено жертвователям денежных средств, поступивших с нарушением установленного порядка	130	0	
	из них	140	0	
2.2.1	Гражданам, которым запрещено осуществлять пожертвования либо не указавшим обязательные сведения в платежном документе	150	0	
2.2.2	Юридическим лицам, которым запрещено осуществлять пожертвования либо не указавшим обязательные сведения в платежном документе	160	0	
2.2.3	Средств, поступивших с превышением предельного размера			
2.3	Возвращено денежных средств, поступивших в установленном порядке	170	0	
3	Израсходовано средств, всего	180	0	
	в том числе	190	0	
3.1	На организацию сбора подписей избирателей			
	из них	200	0	
3.1.1	На оплату труда лиц, привлекаемых для сбора подписей избирателей	210	0	

Строка финансового отчета		Шифр строки	Сумма, руб.	Примечание
1		2	3	4
3.2	На предвыборную агитацию через организации телерадиовещания	220	0	
3.3	На предвыборную агитацию через редакции периодических печатных изданий	230	0	
3.4	На предвыборную агитацию через сетевые издания	240	0	
3.5	На выпуск и распространение печатных, аудиовизуальных и иных агитационных материалов	250	0	
3.6	На проведение публичных мероприятий	260	0	
3.7	На оплату работ (услуг) информационного и консультационного характера	270	0	
3.8	На оплату других работ (услуг), выполненных (оказанных) юридическими лицами или гражданами РФ по договорам	280	0	
3.9	На оплату иных расходов, непосредственно связанных с проведением избирательной кампании	290	0	
4	Расделено неизрасходованного остатка средств фонда пропорционально перечисленным в избирательный фонд *	300	0	
5	Остаток средств фонда на дату сдачи отчета (заверяется банковской справкой) (стр.310=стр.10-стр.120-стр.190-стр.300)	310	0	

Правильность сведений, указанных в настоящем финансовом отчете подтверждаю, других денежных средств, минуя избирательный фонд, на организацию и проведение избирательной кампании не привлекалось.

по доверенности 77 АВ 8055640

Кандидат

[Подпись] 08.08.2018 *С.М. Кривошеина*
(подпись, дата) (инициалы, фамилия)

*Заполняется только в итоговом финансовом отчете.

Приложение № 6
к Инструкции о порядке формирования и расходования
денежных средств избирательных фондов, формах учета и
отчетности кандидатов при проведении выборов депутатов
представительных органов местного самоуправления в городе
Москве, утвержденной решением Московской городской
избирательной комиссии
от 17 мая 2018 года № 54/4

Первый

ФИНАНСОВЫЙ ОТЧЕТ

(первый, итоговый, сводные сведения)
о поступлении и расходовании средств избирательного фонда кандидата в депутаты

Ардашев. Дмитрий. Анатольевич

(наименование представительного органа местного самоуправления, Ф.И.О. кандидата)

№ 40810810138009416692

(номер специального избирательного счета)

Строка финансового отчета		Шифр строки	Сумма, руб.	Примечание
1		2	3	4
1	Поступило средств в избирательный фонд, всего	10	0	
в том числе				
1.1	Поступило средств в установленном порядке для формирования избирательного фонда	20		
из них				
1.1.1	Собственные средства кандидата	30		
1.1.2	Средства, выделенные кандидату выдвинувшим его избирательным объединением	40		
1.1.3	Добровольные пожертвования гражданина	50		
1.1.4	Добровольные пожертвования юридического лица	60		
1.2	Поступило в избирательный фонд денежных средств, подпадающих под действие ч.4 ст.57 и ч. 2 ст. 59 Избирательного кодекса города Москвы	70		
из них				
1.2.1	Собственные средства кандидата	80		
1.2.2	Средства, выделенные кандидату выдвинувшим его избирательным объединением	90		
1.2.3	Средства гражданина	100		
1.2.4	Средства юридического лица	110		
2	Возвращено денежных средств из избирательного фонда, всего	120		
в том числе				
2.1	Перечислено в доход бюджета	130		
2.2	Возвращено жертвователям денежных средств, поступивших с нарушением установленного порядка	140		
из них				
2.2.1	Гражданам, которым запрещено осуществлять пожертвования либо не указавшим обязательные сведения в платежном документе	150		
2.2.2	Юридическим лицам, которым запрещено осуществлять пожертвования либо не указавшим обязательные сведения в платежном документе	160		
2.2.3	Средств, поступивших с превышением предельного размера	170		
2.3	Возвращено денежных средств, поступивших в установленном порядке	180		
3	Израсходовано средств, всего	190		
в том числе				

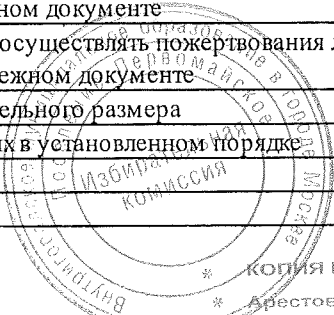

* КОПИЯ ВЕРНА СЕКРЕТАРЬ КОМИССИИ
* Арестова Е.Н. «25» 07 2018

3.1	На организацию сбора подписей избирателей	200		
из них				
3.1.1	На оплату труда лиц, привлекаемых для сбора подписей избирателей	210		
3.2	На предвыборную агитацию через организации телерадиовещания	220		
3.3	На предвыборную агитацию через редакции периодических печатных изданий	230		
3.4	На предвыборную агитацию через сетевые издания	240		
3.5	На выпуск и распространение печатных, аудиовизуальных и иных агитационных материалов	250		
3.6	На проведение публичных мероприятий	260		
3.7	На оплату работ (услуг) информационного и консультационного характера	270		
3.8	На оплату других работ (услуг), выполненных (оказанных) юридическими лицами или гражданами РФ по договорам	280		
3.9	На оплату иных расходов, непосредственно связанных с проведением избирательной кампании	290		
4	Распределено неизрасходованного остатка средств фонда пропорционально перечисленных в избирательный фонд *	300	0	
5	Остаток средств фонда на дату сдачи отчета (заверяется банковской справкой) <small>(стр.310=стр.10+стр.120+стр.190+стр.300)</small>	310	0	

Правильность сведений, указанных в настоящем финансовом отчете, подтверждаю, других денежных средств, минуя избирательный фонд, на организацию и проведение избирательной кампании не привлекалось.

Кандидат

AS 05.07.2018
(подпись, дата)

Арестова
(инициалы, фамилия)

*Заполняется только в итоговом финансовом отчете.



КОПИЯ ВЕРНА СЕКРЕТАРЬ КОМИССИИ
Арестова Е.Н. «05» 07 2018г.

Е.Н. Арестова

Приложение № 6
к Инструкции о порядке формирования и расходования
денежных средств избирательных фондов, формах учета и
отчетности кандидатов при проведении выборов депутатов
представительных органов местного самоуправления в городе
Москве, утвержденной решением Московской городской
избирательной комиссии
от 17 мая 2018 года № 54/4

Первый

ФИНАНСОВЫЙ ОТЧЕТ

(первый, итоговый, сводные сведения)

о поступлении и расходовании средств избирательного фонда кандидата в депутаты

ТЧК ТАО города Москвы Куделин Александр Викторович
(наименование представительного органа местного самоуправления, Ф.И.О кандидата)

№ *40810810838009416905*

(номер специального избирательного счета)

Строка финансового отчета		Шифр строки	Сумма, руб.	Примечание
1		2	3	4
1	Поступило средств в избирательный фонд, всего	10	<i>0</i>	
в том числе				
1.1	Поступило средств в установленном порядке для формирования избирательного фонда	20	<i>0</i>	
из них				
1.1.1	Собственные средства кандидата	30	<i>0</i>	
1.1.2	Средства, выделенные кандидату выдвинувшим его избирательным объединением	40	<i>0</i>	
1.1.3	Добровольные пожертвования гражданина	50	<i>0</i>	
1.1.4	Добровольные пожертвования юридического лица	60	<i>0</i>	
1.2	Поступило в избирательный фонд денежных средств, подпадающих под действие ч.4 ст.57 и ч. 2 ст. 59 Избирательного кодекса города Москвы	70	<i>0</i>	
из них				
1.2.1	Собственные средства кандидата	80	<i>0</i>	
1.2.2	Средства, выделенные кандидату выдвинувшим его избирательным объединением	90	<i>0</i>	
1.2.3	Средства гражданина	100	<i>0</i>	
1.2.4	Средства юридического лица	110	<i>0</i>	
2	Возвращено денежных средств из избирательного фонда, всего	120	<i>0</i>	
в том числе				
2.1	Перечислено в доход бюджета	130	<i>0</i>	
2.2	Возвращено жертвователям денежных средств, поступивших с нарушением установленного порядка	140	<i>0</i>	
из них				
2.2.1	Гражданам, которым запрещено осуществлять пожертвования либо не указавшим обязательные сведения в платежном документе	150	<i>0</i>	
2.2.2	Юридическим лицам, которым запрещено осуществлять пожертвования либо не указавшим обязательные сведения в платежном документе	160	<i>0</i>	
2.2.3	Средств, поступивших с превышением предельного размера	170	<i>0</i>	
2.3	Возвращено денежных средств, поступивших в установленном порядке	180	<i>0</i>	
3	Израсходовано средств, всего	190	<i>0</i>	
в том числе				
3.1	На организацию сбора подписей избирателей	200	<i>0</i>	
из них				
3.1.1	На оплату труда лиц, привлекаемых для сбора подписей избирателей	210	<i>0</i>	
3.2	На предвыборную агитацию через организации телерадиовещания	220	<i>0</i>	
3.3	На предвыборную агитацию через редакции периодических печатных изданий	230	<i>0</i>	
3.4	На предвыборную агитацию через сетевые издания	240	<i>0</i>	

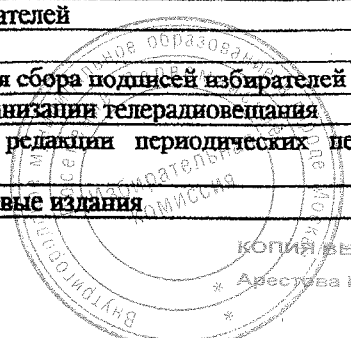

КОПИЯ ВЕРНА СЕКРЕТАРЬ КОМИССИИ

* Арестова Е.Н. «10» 07 2018г.

[Handwritten signature]

Строка финансового отчета		Шифр строки	Сумма, руб.	Примечание
1		2	3	4
3.5	На выпуск и распространение печатных, аудиовизуальных и иных агитационных материалов	250	0	
3.6	На проведение публичных мероприятий	260	0	
3.7	На оплату работ (услуг) информационного и консультационного характера	270	0	
3.8	На оплату других работ (услуг), выполненных (оказанных) юридическими лицами или гражданами РФ по договорам	280	0	
3.9	На оплату иных расходов, непосредственно связанных с проведением избирательной кампании	290	0	
4	Распределено неизрасходованного остатка средств фонда пропорционально перечисленным в избирательный фонд *	300	0	
5	Остаток средств фонда на дату сдачи отчета (заверяется банковской справкой) (стр.310-стр.10-стр.120-стр.190-стр.300)	310	0	

Правильность сведений, указанных в настоящем финансовом отчете, подтверждаю, других денежных средств, минуя избирательный фонд, на организацию и проведение избирательной кампании не привлекалось.

Кандидат

 10.07.2018
(подпись, дата)

А.В. Куделин
(инициалы, фамилия)

*Заполняется только в итоговом финансовом отчете.

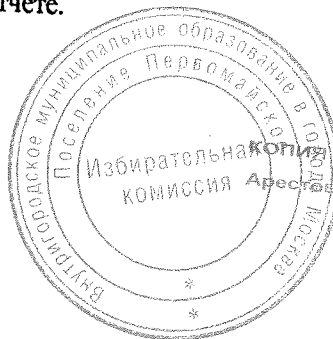

КОПИЯ
СЕКРЕТАРЬ КОМИССИИ
Адресова Е.Н. «10» 07 2018



Приложение № 6
к Инструкции о порядке формирования и расходования
денежных средств избирательных фондов, формах учета и
отчетности кандидатов при проведении выборов депутатов
представительных органов местного самоуправления в городе
Москве, утвержденной решением Московской городской
избирательной комиссии
от 17 мая 2018 года № 54/4

ФИНАНСОВЫЙ ОТЧЕТ

(первый, итоговый, сводные сведения)

о поступлении и расходовании средств избирательного фонда кандидата в депутаты

поселения Первомайское по избир. округу № 2 Булатова Е.В.
(наименование представительного органа местного самоуправления, Ф.И.О. кандидата)

№ *40810810538009416904*

(номер специального избирательного счета)

Строка финансового отчета		Шифр строки	Сумма, руб.	Примечание
1		2	3	4
1	Поступило средств в избирательный фонд, всего	10	0	
в том числе				
1.1	Поступило средств в установленном порядке для формирования избирательного фонда	20	0	
из них				
1.1.1	Собственные средства кандидата	30		
1.1.2	Средства, выделенные кандидату выдвинувшим его избирательным объединением	40		
1.1.3	Добровольные пожертвования гражданина	50		
1.1.4	Добровольные пожертвования юридического лица	60		
1.2	Поступило в избирательный фонд денежных средств, подпадающих под действие ч.4 ст.57 и ч. 2 ст. 59 Избирательного кодекса города Москвы	70		
из них				
1.2.1	Собственные средства кандидата	80		
1.2.2	Средства, выделенные кандидату выдвинувшим его избирательным объединением	90		
1.2.3	Средства гражданина	100		
1.2.4	Средства юридического лица	110		
2	Возвращено денежных средств из избирательного фонда, всего	120		
в том числе				
2.1	Перечислено в доход бюджета	130		
2.2	Возвращено жертвователям денежных средств, поступивших с нарушением установленного порядка	140		
из них				
2.2.1	Гражданам, которым запрещено осуществлять пожертвования либо не указавшим обязательные сведения в платежном документе	150		
2.2.2	Юридическим лицам, которым запрещено осуществлять пожертвования либо не указавшим обязательные сведения в платежном документе	160		
2.2.3	Средств, поступивших с превышением предельного размера	170		
2.3	Возвращено денежных средств, поступивших в установленном порядке	180		
3	Израсходовано средств, всего	190		
в том числе				
3.1	На организацию сбора подписей избирателей	200		
из них				
3.1.1	На оплату труда лиц, привлекаемых для сбора подписей избирателей	210		
3.2	На предвыборную агитацию через организации телерадиовещания	220		
3.3	На предвыборную агитацию через редакции периодических печатных изданий	230		
3.4	На предвыборную агитацию через сетевые издания	240		

КОПИЯ ВЕРНА СЕКРЕТАРЬ КОМИССИИ
Арестова Е.Н. «11» 07 2018



Строка финансового отчета		Шифр строки	Сумма, руб.	Примечание
1		2	3	4
3.5	На выпуск и распространение печатных, аудиовизуальных и иных агитационных материалов	250		
3.6	На проведение публичных мероприятий	260		
3.7	На оплату работ (услуг) информационного и консультационного характера	270		
3.8	На оплату других работ (услуг), выполненных (оказанных) юридическими лицами или гражданами РФ по договорам	280		
3.9	На оплату иных расходов, непосредственно связанных с проведением избирательной кампании	290		
4	Распределено неизрасходованного остатка средств фонда пропорционально перечисленным в избирательный фонд *	300	0	
5	Остаток средств фонда на дату сдачи отчета (заверяется банковской справкой) (стр.310=стр.10-стр.120-стр.190-стр.300)	310	0	

Правильность сведений, указанных в настоящем финансовом отчете, подтверждаю, других денежных средств, минуя избирательный фонд, на организацию и проведение избирательной кампании не привлекалось.

Кандидат

Вуф 10.04.18. Е.В. Бучакова
 (подпись, дата) (инициалы, фамилия)

*Заполняется только в итоговом финансовом отчете.

КОПИЯ ВЕРНА СЕКРЕТАРЬ КОМИССИИ
 Арестова Е.Н. «10» 2018г.



ПЕРВЫЙ

ФИНАНСОВЫЙ ОТЧЕТ

(первый, итоговый, сводные сведения)

о поступлении и расходовании средств избирательного фонда кандидата в депутаты
депутаты местного самоуправления - Совета депутатов поселения Первомайское в городе Москве

(наименование представительного органа местного самоуправления, Ф.И.О. кандидата)

Буркут Наталья Александровна

№ 40810810238009416770

(номер специального избирательного счета)

Строка финансового отчета		Шифр строки	Сумма, руб.	Примечание
1		2	3	4
1	Поступило средств в избирательный фонд, всего	10	300	
в том числе				
1.1	Поступило средств в установленном порядке для формирования избирательного фонда	20	0	
из них				
1.1.1	Собственные средства кандидата	30	300	
1.1.2	Средства, выделенные кандидату выдвинувшим его избирательным объединением	40	0	
1.1.3	Добровольные пожертвования гражданина	50	0	
1.1.4	Добровольные пожертвования юридического лица	60	0	
1.2	Поступило в избирательный фонд денежных средств, подпадающих под действие ч. 4 ст. 57 и ч. 5 ст. 59 Избирательного кодекса города Москвы	70	0	
из них				
1.2.1	Собственные средства кандидата	80	0	
1.2.2	Средства, выделенные кандидату выдвинувшим его избирательным объединением	90	0	
1.2.3	Средства гражданина	100	0	
1.2.4	Средства юридического лица	110	0	
2	Возвращено денежных средств из избирательного фонда, всего	120	0	
в том числе				
2.1	Перечислено в доход бюджета	130	0	
2.2	Возвращено жертвователям денежных средств, поступивших с нарушением установленного порядка	140	0	
из них				
2.2.1	Гражданам, которым запрещено осуществлять пожертвования либо не указавшим обязательные сведения в платежном документе	150	0	
2.2.2	Юридическим лицам, которым запрещено осуществлять пожертвования либо не указавшим обязательные сведения в платежном документе	160	0	
2.2.3	Средств, поступивших с превышением предельного размера	170	0	
2.3	Возвращено денежных средств, поступивших в установленном порядке	180	0	
3	Израсходовано средств, всего	190	300	
в том числе				
3.1	На организацию сбора подписей избирателей	200	300	
из них				
3.1.1	На оплату труда лиц, привлекаемых для сбора подписей избирателей	210	0	



Строка финансового отчета		Шифр строки	Сумма, руб.	Примечание
1		2	3	4
3.2	На предвыборную агитацию через организации телерадиовещания	220	0	
3.3	На предвыборную агитацию через редакции периодических печатных изданий	230	0	
3.4	На предвыборную агитацию через сетевые издания	240	0	
3.5	На выпуск и распространение печатных, аудиовизуальных и иных агитационных материалов	250	0	
3.6	На проведение публичных мероприятий	260	0	
3.7	На оплату работ (услуг) информационного и консультационного характера	270	0	
3.8	На оплату других работ (услуг), выполненных (оказанных) юридическими лицами или гражданами РФ по договорам	280	0	
3.9	На оплату иных расходов, непосредственно связанных с проведением избирательной кампании	290	0	
4	Распределено неизрасходованного остатка средств фонда пропорционально перечисленным в избирательный фонд *	300	0	
5	Остаток средств фонда на дату сдачи отчета (заверяется банковской справкой) (стр.310=стр.10-стр.120-стр.190-стр.300)	310	0	

Правильность сведений, указанных в настоящем финансовом отчете подтверждаю, других денежных средств, минуя избирательный фонд, на организацию и проведение избирательной кампании не привлекалось.

Кандидат

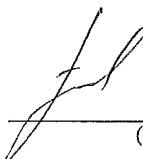
 10.07.18г.
(подпись, дата)

Буркут Н.А.
(инициалы, фамилия)

*Заполняется только в итоговом финансовом отчете.

КОПИЯ ВЕРНА
Арестова Е.Н. «



ФИНАНСОВЫЙ ОТЧЕТ

Первый

(первый, итоговый, сводные сведения)

о поступлении и расходовании средств избирательного фонда кандидата в депутаты
Совет депутатов поселения Первомайское в городе Москве Ширшова Андрея Вячеславовича

(наименование представительного органа, Ф.И.О. кандидата)

№ 408 108 10 53 800 34 16 834

(номер специального избирательного счета)

Строка финансового отчета		Шифр строки	Сумма, руб.	Примечание
1		2	3	4
1	Поступило средств в избирательный фонд, всего	10	0,00	
в том числе				
1.1	Поступило средств в установленном порядке для формирования избирательного фонда	20	0,00	
из них				
1.1.1	Собственные средства кандидата	30	0,00	
1.1.2	Средства, выделенные кандидату выдвинувшим его избирательным объединением	40	0,00	
1.1.3	Добровольные пожертвования гражданина	50	0,00	
1.1.4	Добровольные пожертвования юридического лица	60	0,00	
1.2	Поступило в избирательный фонд денежных средств, подпадающих под действие ч.4 ст.57 и ч.2 ст.59 Избирательного кодекса города Москвы	70	0,00	
из них				
1.2.1	Собственные средства кандидата	80	0,00	
1.2.2	Средства, выделенные кандидату выдвинувшим его избирательным объединением	90	0,00	
1.2.3	Средства гражданина	100	0,00	
1.2.4	Средства юридического лица	110	0,00	
2	Возвращено денежных средств из избирательного фонда, всего	120	0,00	
в том числе				
2.1	Перечислено в доход бюджета	130	0,00	
2.2	Возвращено жертвователям денежных средств, поступивших с нарушением установленного порядка	140	0,00	
из них				
2.2.1	Гражданам, которым запрещено осуществлять пожертвования либо не указавшим обязательные сведения в платежном документе	150	0,00	
2.2.2	Юридическим лицам, которым запрещено осуществлять пожертвования либо не указавшим обязательные сведения в платежном документе	160	0,00	
2.2.3	Средств, поступивших с превышением предельного размера	170	0,00	
2.3	Возвращено денежных средств, поступивших в установленном порядке	180	0,00	
3	Израсходовано средств, всего	190	0,00	
в том числе				
3.1	На организацию сбора подписей избирателей	200	0,00	
из них				
3.1.1	На оплату труда лиц, привлекаемых для сбора подписей избирателей	210	0,00	
3.2	На предвыборную агитацию через организации телерадиовещания	220	0,00	
3.3	На предвыборную агитацию через редакции периодических печатных изданий	230	0,00	
3.4	На предвыборную агитацию через сетевые издания	240	0,00	



Строка финансового отчета		Шифр строки	Сумма, руб.	Примечание
1		2	3	4
3.5	На выпуск и распространение печатных, аудиовизуальных и иных агитационных материалов	250	0,00	
3.6	На проведение публичных мероприятий	260	0,00	
3.7	На оплату работ (услуг) информационного и консультационного характера	270	0,00	
3.8	На оплату других работ (услуг), выполненных (оказанных) юридическими лицами или гражданами РФ по договорам	280	0,00	
3.9	На оплату иных расходов, непосредственно связанных с проведением избирательной кампании	290	0,00	
4	Расделено неизрасходованного остатка средств фонда пропорционально перечисленным в избирательный фонд*	300	0,00	
5	Остаток средств фонда на дату сдачи отчета (заверяется банковской справкой) (стр. 2=стр.300-стр.10-стр.120-стр.190-стр.290)	310	0,00	

Правильность сведений, указанных в настоящем финансовом отчете, подтверждаю, других денежных средств, минуя избирательный фонд, на организацию и проведение избирательной кампании не привлекалось.

Кандидат

Шурмов. 10.01.2018
(подпись, дата)

Шурмов. Л. В.
(инициалы, фамилия)

*Заполняется только в итоговом финансовом отчете

КОПИЯ ВЕРНА СЕКРЕТАРЬ КОМИССИИ
Арестова Е.Н. « 14 »



Приложение № 6
к Инструкции о порядке формирования и расходования
денежных средств избирательных фондов, формах учета и
отчетности кандидатов при проведении выборов депутатов
представительных органов местного самоуправления в городе
Москве, утвержденной решением Московской городской
избирательной комиссии
от 17 мая 2018 года № 54/4

Тервасей

(первый, итоговый, сводные сведения)

ФИНАНСОВЫЙ ОТЧЕТ

о поступлении и расходовании средств избирательного фонда кандидата в депутаты

Совет депутатов поселения Тервасское Звениковское
(наименование представительного органа местного самоуправления, Ф.И.О. кандидата)

Мария Александровна № 10810810238009416848
(номер специального избирательного счета)

Строка финансового отчета		Шифр строки	Сумма, руб.	Примечание
1		2	3	4
1	Поступило средств в избирательный фонд, всего	10	0,00	
в том числе				
1.1	Поступило средств в установленном порядке для формирования избирательного фонда	20	0,00	
из них				
1.1.1	Собственные средства кандидата	30	0,00	
1.1.2	Средства, выделенные кандидату выдвинувшим его избирательным объединением	40	0,00	
1.1.3	Добровольные пожертвования гражданина	50	0,00	
1.1.4	Добровольные пожертвования юридического лица	60	0,00	
1.2	Поступило в избирательный фонд денежных средств, подпадающих под действие ч.4 ст.57 и ч. 2 ст. 59 Избирательного кодекса города Москвы	70	0,00	
из них				
1.2.1	Собственные средства кандидата	80	0,00	
1.2.2	Средства, выделенные кандидату выдвинувшим его избирательным объединением	90	0,00	
1.2.3	Средства гражданина	100	0,00	
1.2.4	Средства юридического лица	110	0,00	
2	Возвращено денежных средств из избирательного фонда, всего	120	0,00	
в том числе				
2.1	Перечислено в доход бюджета	130	0,00	
2.2	Возвращено жертвователям денежных средств, поступивших с нарушением установленного порядка	140	0,00	
из них				
2.2.1	Гражданам, которым запрещено осуществлять пожертвования либо не указавшим обязательные сведения в платежном документе	150	0,00	
2.2.2	Юридическим лицам, которым запрещено осуществлять пожертвования либо не указавшим обязательные сведения в платежном документе	160	0,00	
2.2.3	Средств, поступивших с превышением предельного размера	170	0,00	
2.3	Возвращено денежных средств, поступивших в установленном порядке	180	0,00	
3	Израсходовано средств, всего	190	0,00	
в том числе				
3.1	На организацию сбора подписей избирателей	200	0,00	
из них				
3.1.1	На оплату труда лиц, привлекаемых для сбора подписей избирателей	210	0,00	
3.2	На предвыборную агитацию через организации телерадиовещания	220	0,00	
3.3	На предвыборную агитацию через редакции периодических печатных изданий	230	0,00	
3.4	На предвыборную агитацию через сетевые издания	240	0,00	

КОПИЯ ВЕРНА СЕКРЕТАРИАТ КОМИССИИ
Арестова Е.Н. «1/1» 2018

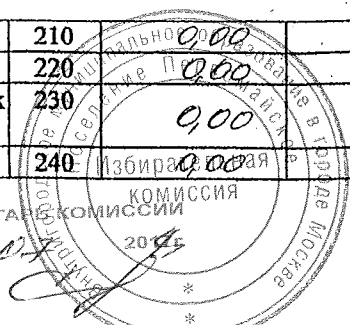

Строка финансового отчета		Шифр строки	Сумма, руб.	Примечание
1		2	3	4
3.5	На выпуск и распространение печатных, аудиовизуальных и иных агитационных материалов	250	0,00	
3.6	На проведение публичных мероприятий	260	0,00	
3.7	На оплату работ (услуг) информационного и консультационного характера	270	0,00	
3.8	На оплату других работ (услуг), выполненных (оказанных) юридическими лицами или гражданами РФ по договорам	280	0,00	
3.9	На оплату иных расходов, непосредственно связанных с проведением избирательной кампании	290	0,00	
4	Распределено неизрасходованного остатка средств фонда пропорционально перечисленным в избирательный фонд *	300		
5	Остаток средств фонда на дату сдачи отчета (заверяется банковской справкой) (стр.310-стр.10-стр.120-стр.190-стр.300)	310	0,00	

Правильность сведений, указанных в настоящем финансовом отчете, подтверждаю, других денежных средств, минуя избирательный фонд, на организацию и проведение избирательной кампании не привлекалось.

Кандидат

 09.04.2018
(подпись, дата)

(инициалы, фамилия)

*Заполняется только в итоговом финансовом отчете.

КОПИЯ ВЕРНА СЕКРЕТАРЬ КОМИССИИ
Арестова Е.Н. « 11 04 2018 »



Приложение № 6
к Инструкции о порядке формирования и расходования
денежных средств избирательных фондов, формах учета и
отчетности кандидатов при проведении выборов депутатов
представительных органов местного самоуправления в городе
Москве, утвержденной решением Московской городской
избирательной комиссии
от 17 мая 2018 года № 54/4

ПЕРВЫЙ

ФИНАНСОВЫЙ ОТЧЕТ

(первый, итоговый, сводные сведения)

о поступлении и расходовании средств избирательного фонда кандидата в депутаты
депутаты местного самоуправления - Совета депутатов поселения Первомайское в городе Москве

(наименование представительного органа местного самоуправления, Ф.И.О. кандидата)

Половова Наталья Николаевна

№ 40810810538009416807

(номер специального избирательного счета)

Строка финансового отчета		Шифр строки	Сумма, руб.	Примечание
		2	3	4
1		10	300	
Поступило средств в избирательный фонд, всего				
в том числе				
1.1	Поступило средств в установленном порядке для формирования избирательного фонда	20	0	
из них				
1.1.1	Собственные средства кандидата	30	300	
1.1.2	Средства, выделенные кандидату выдвинувшим его избирательным объединением	40	0	
1.1.3	Добровольные пожертвования гражданина	50	0	
1.1.4	Добровольные пожертвования юридического лица	60	0	
1.2	Поступило в избирательный фонд денежных средств, подпадающих под действие ч. 4 ст. 57 и ч. 5 ст. 59 Избирательного кодекса города Москвы	70	0	
из них				
1.2.1	Собственные средства кандидата	80	0	
1.2.2	Средства, выделенные кандидату выдвинувшим его избирательным объединением	90	0	
1.2.3	Средства гражданина	100	0	
1.2.4	Средства юридического лица	110	0	
2	Возвращено денежных средств из избирательного фонда, всего	120	0	
в том числе				
2.1	Перечислено в доход бюджета	130	0	
2.2	Возвращено жертвователям денежных средств, поступивших с нарушением установленного порядка	140	0	
из них				
2.2.1	Гражданам, которым запрещено осуществлять пожертвования либо не указавшим обязательные сведения в платежном документе	150	0	
2.2.2	Юридическим лицам, которым запрещено осуществлять пожертвования либо не указавшим обязательные сведения в платежном документе	160	0	
2.2.3	Средств, поступивших с превышением предельного размера	170	0	
2.3	Возвращено денежных средств, поступивших в установленном порядке	180	0	
3	Израсходовано средств, всего	190	0	
в том числе				
3.1	На организацию сбора подписей избирателей	200	300	
из них				
3.1.1	На оплату труда лиц, привлекаемых для сбора подписей избирателей	210	0	

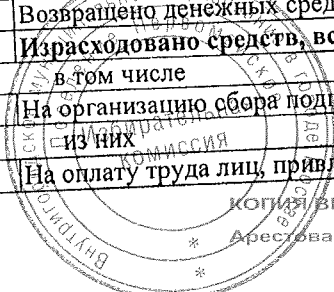

КОПИЯ ВЕРНА СЕКРЕТАРЬ КОМИССИИ

Аресова Е.Н. «11» 07 2018г.

Строка финансового отчета		Шифр строки	Сумма, руб.	Примечание
1		2	3	4
3.2	На предвыборную агитацию через организации телерадиовещания	220	0	
3.3	На предвыборную агитацию через редакции периодических печатных изданий	230	0	
3.4	На предвыборную агитацию через сетевые издания	240	0	
3.5	На выпуск и распространение печатных, аудиовизуальных и иных агитационных материалов	250	0	
3.6	На проведение публичных мероприятий	260	0	
3.7	На оплату работ (услуг) информационного и консультационного характера	270	0	
3.8	На оплату других работ (услуг), выполненных (оказанных) юридическими лицами или гражданами РФ по договорам	280	0	
3.9	На оплату иных расходов, непосредственно связанных с проведением избирательной кампании	290	0	
4	Распределено неизрасходованного остатка средств фонда пропорционально перечисленным в избирательный фонд *	300	0	
5	Остаток средств фонда на дату сдачи отчета (заверяется банковской справкой) (стр.310=стр.10-стр.120-стр.190-стр.300)	310	0	

Правильность сведений, указанных в настоящем финансовом отчете подтверждаю, других денежных средств, минуя избирательный фонд, на организацию и проведение избирательной кампании не привлекалось.

Кандидат

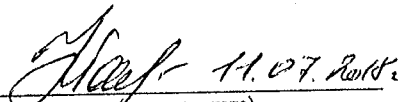
(подпись, дата)

Половова Н.Н.
(инициалы, фамилия)

*Заполняется только в итоговом финансовом отчете.



КОПИЯ ВЕРНА СЕКРЕТАРЬ КОМИССИИ
Арестова Е.Н. « 11 » 02 2019г.



ФИНАНСОВЫЙ ОТЧЕТ

Первый

(первый, итоговый, сводные сведения)

о поступлении и расходовании средств избирательного фонда кандидата в депутаты
Совет депутатов поселения Первомайское в городе Москве Пеликанов Павел Андреевич

(наименование представительного органа, Ф.И.О. кандидата)

№

(номер специального избирательного счета)

Строка финансового отчета		Шифр строки	Сумма, руб.	Примечание
1		2	3	4
1	Поступило средств в избирательный фонд, всего	10	0,00	
в том числе				
1.1	Поступило средств в установленном порядке для формирования избирательного фонда	20	0,00	
из них				
1.1.1	Собственные средства кандидата	30	0,00	
1.1.2	Средства, выделенные кандидату выдвинувшим его избирательным объединением	40	0,00	
1.1.3	Добровольные пожертвования гражданина	50	0,00	
1.1.4	Добровольные пожертвования юридического лица	60	0,00	
1.2	Поступило в избирательный фонд денежных средств, подпадающих под действие ч.4 ст.57 и ч.2 ст.59 Избирательного кодекса города Москвы	70	0,00	
из них				
1.2.1	Собственные средства кандидата	80	0,00	
1.2.2	Средства, выделенные кандидату выдвинувшим его избирательным объединением	90	0,00	
1.2.3	Средства гражданина	100	0,00	
1.2.4	Средства юридического лица	110	0,00	
2	Возвращено денежных средств из избирательного фонда, всего	120	0,00	
в том числе				
2.1	Перечислено в доход бюджета	130	0,00	
2.2	Возвращено жертвователям денежных средств, поступивших с нарушением установленного порядка	140	0,00	
из них				
2.2.1	Гражданам, которым запрещено осуществлять пожертвования либо не указавшим обязательные сведения в платежном документе	150	0,00	
2.2.2	Юридическим лицам, которым запрещено осуществлять пожертвования либо не указавшим обязательные сведения в платежном документе	160	0,00	
2.2.3	Средств, поступивших с превышением предельного размера	170	0,00	
2.3	Возвращено денежных средств, поступивших в установленном порядке	180	0,00	
3	Израсходовано средств, всего	190	0,00	
в том числе				
3.1	На организацию сбора подписей избирателей	200	0,00	
из них				
3.1.1	На оплату труда лиц, привлекаемых для сбора подписей избирателей	210	0,00	
3.2	На предвыборную агитацию через организации телерадиовещания	220	0,00	
3.3	На предвыборную агитацию через редакции периодических печатных изданий	230	0,00	
3.4	На предвыборную агитацию через сетевые издания	240	0,00	

Строка финансового отчета		Шифр строки	Сумма, руб.	Примечание
1		2	3	4
3.5	На выпуск и распространение печатных, аудиовизуальных и иных агитационных материалов	250	0,00	
3.6	На проведение публичных мероприятий	260	0,00	
3.7	На оплату работ (услуг) информационного и консультационного характера	270	0,00	
3.8	На оплату других работ (услуг), выполненных (оказанных) юридическими лицами или гражданами РФ по договорам	280	0,00	
3.9	На оплату иных расходов, непосредственно связанных с проведением избирательной кампании	290	0,00	
4	Расделено неизрасходованного остатка средств фонда пропорционально перечисленным в избирательный фонд*	300	0,00	
5	Остаток средств фонда на дату сдачи отчета (заверяется банковской справкой) (СТР. 2=СТР.300-СТР.10-СТР.120-СТР.190-СТР.290)	310	0,00	

Правильность сведений, указанных в настоящем финансовом отчете, подтверждаю, других денежных средств, минуя избирательный фонд, на организацию и проведение избирательной кампании не привлекалось.

Кандидат

И.И. 12.07.18
(подпись, дата)

Л.А. Лешков
(инициалы, фамилия)

*Заполняется только в итоговом финансовом отчете



КОПИЯ ВЕРНА СЕКРЕТАРЬ КОМИССИИ
Арестова Е.Н. «12» 07 2018

Приложение № 6
к Инструкции о порядке формирования и расходования
денежных средств избирательных фондов, формах учета и
отчетности кандидатов при проведении выборов депутатов
представительных органов местного самоуправления в городе
Москве, утвержденной решением Московской городской
избирательной комиссии
от 17 мая 2018 года № 54/4

ПЕРВЫЙ

ФИНАНСОВЫЙ ОТЧЕТ

(первый, итоговый, сводные сведения)

о поступлении и расходовании средств избирательного фонда кандидата в депутаты
депутаты местного самоуправления - Совета депутатов поселения Первомайское в городе Москве

(наименование представительного органа местного самоуправления, Ф.И.О. кандидата)

Дорофеева Татьяна Николаевна

№ 40810810738009416694

(номер специального избирательного счета)

Строка финансового отчета		Шифр строки	Сумма, руб.	Примечание
1		2	3	4
1	Поступило средств в избирательный фонд, всего	10	300	
в том числе				
1.1	Поступило средств в установленном порядке для формирования избирательного фонда	20	0	
из них				
1.1.1	Собственные средства кандидата	30	300	
1.1.2	Средства, выделенные кандидату выдвинувшим его избирательным объединением	40	0	
1.1.3	Добровольные пожертвования гражданина	50	0	
1.1.4	Добровольные пожертвования юридического лица	60	0	
1.2	Поступило в избирательный фонд денежных средств, подпадающих под действие ч. 4 ст. 57 и ч. 5 ст. 59 Избирательного кодекса города Москвы	70	0	
из них				
1.2.1	Собственные средства кандидата	80	0	
1.2.2	Средства, выделенные кандидату выдвинувшим его избирательным объединением	90	0	
1.2.3	Средства гражданина	100	0	
1.2.4	Средства юридического лица	110	0	
2	Возвращено денежных средств из избирательного фонда, всего	120	0	
в том числе				
2.1	Перечислено в доход бюджета	130	0	
2.2	Возвращено жертвователям денежных средств, поступивших с нарушением установленного порядка	140	0	
из них				
2.2.1	Гражданам, которым запрещено осуществлять пожертвования либо не указавшим обязательные сведения в платежном документе	150	0	
2.2.2	Юридическим лицам, которым запрещено осуществлять пожертвования либо не указавшим обязательные сведения в платежном документе	160	0	
2.2.3	Средств, поступивших с превышением предельного размера	170	0	
2.3	Возвращено денежных средств, поступивших в установленном порядке	180	0	
3	Израсходовано средств, всего	190	300	
в том числе				
3.1	На организацию сбора подписей избирателей	200	300	
из них				
3.1.1	На оплату труда лиц, привлекаемых для сбора подписей избирателей	210	0	

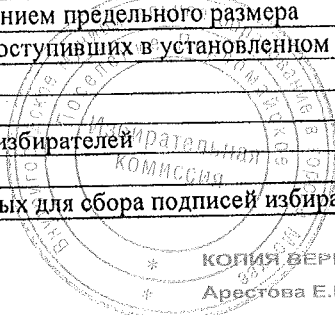

КОПИЯ ВЕРНА СЕКРЕТАРЬ КОМИССИИ
Арестова Е.И. «12» 07

[Handwritten signature]

Строка финансового отчета		Шифр строки	Сумма, руб.	Примечание
1		2	3	4
3.2	На предвыборную агитацию через организации телерадиовещания	220	0	
3.3	На предвыборную агитацию через редакции периодических печатных изданий	230	0	
3.4	На предвыборную агитацию через сетевые издания	240	0	
3.5	На выпуск и распространение печатных, аудиовизуальных и иных агитационных материалов	250	0	
3.6	На проведение публичных мероприятий	260	0	
3.7	На оплату работ (услуг) информационного и консультационного характера	270	0	
3.8	На оплату других работ (услуг), выполненных (оказанных) юридическими лицами или гражданами РФ по договорам	280	0	
3.9	На оплату иных расходов, непосредственно связанных с проведением избирательной кампании	290	0	
4	Распределено неизрасходованного остатка средств фонда пропорционально перечисленным в избирательный фонд *	300	0	
5	Остаток средств фонда на дату сдачи отчета (заверяется банковской справкой) (стр.310=стр.10-стр.120-стр.190-стр.300)	310	0	

Правильность сведений, указанных в настоящем финансовом отчете подтверждаю, других денежных средств, минуя избирательный фонд, на организацию и проведение избирательной кампании не привлекалось.

Кандидат

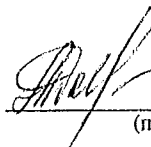
 11.04.18
(подпись, дата)

Дорофеева Т.Н.
(инициалы, фамилия)

*Заполняется только в итоговом финансовом отчете.



КОПИЯ ВЕРНА СЕКРЕТАРЬ КОМИССИИ
Артемова Е.Н. «12» 07 2018



Приложение № 6
к Инструкции о порядке формирования и расходования
денежных средств избирательных фондов, формах учета и
отчетности кандидатов при проведении выборов депутатов
представительных органов местного самоуправления в городе
Москве, утвержденной решением Московской городской
избирательной комиссии
от 17 мая 2018 года № 54/4

ПЕРВЫЙ

ФИНАНСОВЫЙ ОТЧЕТ

(первый, итоговый, сводные сведения)

о поступлении и расходовании средств избирательного фонда кандидата в депутаты

Совета депутатов поселения Первомайское в городе Москве Степановой Татьяны Васильевны

(наименование представительного органа местного самоуправления, Ф.И.О. кандидата)

№ 40810810838009416895

(номер специального избирательного счета)

Строка финансового отчета		Шифр строки	Сумма, руб.	Примечание
1		2	3	4
1	Поступило средств в избирательный фонд, всего	10	500	
в том числе				
1.1	Поступило средств в установленном порядке для формирования избирательного фонда	20	500	
из них				
1.1.1	Собственные средства кандидата	30	500	
1.1.2	Средства, выделенные кандидату выдвинувшим его избирательным объединением	40	0	
1.1.3	Добровольные пожертвования гражданина	50	0	
1.1.4	Добровольные пожертвования юридического лица	60	0	
1.2	Поступило в избирательный фонд денежных средств, подпадающих под действие ч.4 ст.57 и ч. 2 ст. 59 Избирательного кодекса города Москвы	70	0	
из них				
1.2.1	Собственные средства кандидата	80	0	
1.2.2	Средства, выделенные кандидату выдвинувшим его избирательным объединением	90	0	
1.2.3	Средства гражданина	100	0	
1.2.4	Средства юридического лица	110	0	
2	Возвращено денежных средств из избирательного фонда, всего	120	0	
в том числе				
2.1	Перечислено в доход бюджета	130	0	
2.2	Возвращено жертвователям денежных средств, поступивших с нарушением установленного порядка	140	0	
из них				
2.2.1	Гражданам, которым запрещено осуществлять пожертвования либо не указавшим обязательные сведения в платежном документе	150	0	
2.2.2	Юридическим лицам, которым запрещено осуществлять пожертвования либо не указавшим обязательные сведения в платежном документе	160	0	
2.2.3	Средств, поступивших с превышением предельного размера	170	0	
2.3	Возвращено денежных средств, поступивших в установленном порядке	180	0	
3	Израсходовано средств, всего	190	0	
в том числе				
3.1	На организацию сбора подписей избирателей	200	100	
из них				
3.1.1	На оплату труда лиц, привлекаемых для сбора подписей избирателей	210	0	
3.2	На предвыборную агитацию через организации телерадиовещания	220	0	
3.3	На предвыборную агитацию через редакции периодических печатных изданий	230	0	
3.4	На предвыборную агитацию через сетевые издания	240	0	



КОПИЯ ВЕРНА СЕКРЕТАРЬ КОМИССИИ
Арестова Е.Н. «12» 07 2018

Строка финансового отчета		Шифр строки	Сумма, руб.	Примечание
1		2	3	4
3.5	На выпуск и распространение печатных, аудиовизуальных и иных агитационных материалов	250	0	
3.6	На проведение публичных мероприятий	260	0	
3.7	На оплату работ (услуг) информационного и консультационного характера	270	0	
3.8	На оплату других работ (услуг), выполненных (оказанных) юридическими лицами или гражданами РФ по договорам	280	0	
3.9	На оплату иных расходов, непосредственно связанных с проведением избирательной кампании	290	0	
4	Распределено неизрасходованного остатка средств фонда пропорционально перечисленным в избирательный фонд *	300	0	
5	Остаток средств фонда на дату сдачи отчета (заверяется банковской справкой) (СТР.310=СТР.10-СТР.120-СТР.190-СТР.300)	310	400	

Правильность сведений, указанных в настоящем финансовом отчете, подтверждаю, других денежных средств, минуя избирательный фонд, на организацию и проведение избирательной кампании не привлекалось.

Кандидат

В. 12.07.2018
(подпись, дата)

Т.В. Степанова
(инициалы, фамилия)

*Заполняется только в итоговом финансовом отчете.

КОПИЯ ВЕРНА СЕКРЕТАРЬ КОМИССИИ
Арестова Е.Н. «12» 07 2018

Арестова Е.Н.

Приложение № 6
к Инструкции о порядке формирования и расходования
денежных средств избирательных фондов, формах учета и
отчетности кандидатов при проведении выборов депутатов
представительных органов местного самоуправления в городе
Москве, утвержденной решением Московской городской
избирательной комиссии
от 17 мая 2018 года № 54/4

ПЕРВЫЙ

ФИНАНСОВЫЙ ОТЧЕТ

(первый, итоговый, сводные сведения)

о поступлении и расходовании средств избирательного фонда кандидата в депутаты

Совета депутатов поселения Первомайское в городе Москве Камнева Александра Вячеславовича
(наименование представительного органа местного самоуправления, Ф.И.О. кандидата)

№ 40810810038009416734

(номер специального избирательного счета)

Строка финансового отчета		Шифр строки	Сумма, руб.	Примечание
1		2	3	4
1	Поступило средств в избирательный фонд, всего	10	16000	
в том числе				
1.1	Поступило средств в установленном порядке для формирования избирательного фонда	20	16000	
из них				
1.1.1	Собственные средства кандидата	30	16000	
1.1.2	Средства, выделенные кандидату выдвинувшим его избирательным объединением	40	0	
1.1.3	Добровольные пожертвования гражданина	50	0	
1.1.4	Добровольные пожертвования юридического лица	60	0	
1.2	Поступило в избирательный фонд денежных средств, подпадающих под действие ч.4 ст.57 и ч. 2 ст. 59 Избирательного кодекса города Москвы	70	0	
из них				
1.2.1	Собственные средства кандидата	80	0	
1.2.2	Средства, выделенные кандидату выдвинувшим его избирательным объединением	90	0	
1.2.3	Средства гражданина	100	0	
1.2.4	Средства юридического лица	110	0	
1.2.4	Средства юридического лица	120	0	
2	Возвращено денежных средств из избирательного фонда, всего			
в том числе				
2.1	Перечислено в доход бюджета	130	0	
2.2	Возвращено жертвователям денежных средств, поступивших с нарушением установленного порядка	140	0	
из них				
2.2.1	Гражданам, которым запрещено осуществлять пожертвования либо не указавшим обязательные сведения в платежном документе	150	0	
2.2.2	Юридическим лицам, которым запрещено осуществлять пожертвования либо не указавшим обязательные сведения в платежном документе	160	0	
2.2.3	Средств, поступивших с превышением предельного размера	170	0	
2.3	Возвращено денежных средств, поступивших в установленном порядке	180	0	
2.3	Возвращено денежных средств, поступивших в установленном порядке	190	100	
3	Израсходовано средств, всего			
в том числе				
3.1	На организацию сбора подписей избирателей	200	100	
из них				
3.1.1	На оплату труда лиц, привлекаемых для сбора подписей избирателей	210	0	
3.2	На предвыборную агитацию через организации телерадиовещания	220	0	
3.3	На предвыборную агитацию через редакции периодических печатных изданий	230	0	
3.4	На предвыборную агитацию через сетевые издания	240	0	

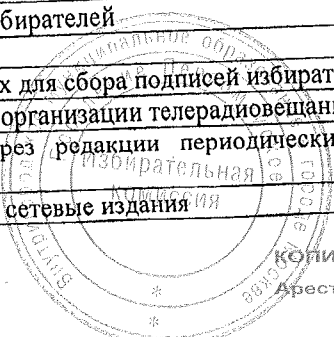



КОПИЯ ВЕРНА СЕКРЕТАРЬ КОМИССИИ
Адресова Е.Н. 12.07.2018

Строка финансового отчета		Шифр строки	Сумма, руб.	Примечание
1		2	3	4
3.5	На выпуск и распространение печатных, аудиовизуальных и иных агитационных материалов	250	0	
3.6	На проведение публичных мероприятий	260	0	
3.7	На оплату работ (услуг) информационного и консультационного характера	270	0	
3.8	На оплату других работ (услуг), выполненных (оказанных) юридическими лицами или гражданами РФ по договорам	280	0	
3.9	На оплату иных расходов, непосредственно связанных с проведением избирательной кампании	290	0	
4	Распределено неизрасходованного остатка средств фонда пропорционально перечисленным в избирательный фонд *	300	0	
5	Остаток средств фонда на дату сдачи отчета (заверяется банковской справкой) (стр.310=стр.10-стр.120-стр.190-стр.300)	310	15900	

Правильность сведений, указанных в настоящем финансовом отчете, подтверждаю, других денежных средств, минуя избирательный фонд, на организацию и проведение избирательной кампании не привлекалось.

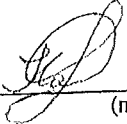
Кандидат

 12.01.2018
(подпись, дата)

(инициалы, фамилия)

*Заполняется только в итоговом финансовом отчете.



КОПИЯ ВЕРНА СЕКРЕТАРЬ КОМИССИИ

* Арестова Е.Н. «12» 01 2018г. 

Первый

ФИНАНСОВЫЙ ОТЧЕТ

(первый, итоговый, сводные сведения)

о поступлении и расходовании средств избирательного фонда кандидата в депутаты

Машев Александр Космышинович

(наименование представительного органа местного самоуправления, Ф.И.О. кандидата)

№ *40810810038008417047*

(номер специального избирательного счета)

Строка финансового отчета		Шифр строки	Сумма, руб.	Примечание
1		2	3	4
1	Поступило средств в избирательный фонд, всего	10	<i>0</i>	
в том числе				
1.1	Поступило средств в установленном порядке для формирования избирательного фонда	20	<i>0</i>	
из них				
1.1.1	Собственные средства кандидата	30	<i>0</i>	
1.1.2	Средства, выделенные кандидату выдвинувшим его избирательным объединением	40	<i>0</i>	
1.1.3	Добровольные пожертвования гражданина	50	<i>0</i>	
1.1.4	Добровольные пожертвования юридического лица	60	<i>0</i>	
1.2	Поступило в избирательный фонд денежных средств, подпадающих под действие ч.4 ст.57 и ч. 2 ст. 59 Избирательного кодекса города Москвы	70	<i>0</i>	
из них				
1.2.1	Собственные средства кандидата	80	<i>0</i>	
1.2.2	Средства, выделенные кандидату выдвинувшим его избирательным объединением	90	<i>0</i>	
1.2.3	Средства гражданина	100	<i>0</i>	
1.2.4	Средства юридического лица	110	<i>0</i>	
2	Возвращено денежных средств из избирательного фонда, всего	120	<i>0</i>	
в том числе				
2.1	Перечислено в доход бюджета	130	<i>0</i>	
2.2	Возвращено жертвователям денежных средств, поступивших с нарушением установленного порядка	140	<i>0</i>	
из них				
2.2.1	Гражданам, которым запрещено осуществлять пожертвования либо не указавшим обязательные сведения в платежном документе	150	<i>0</i>	
2.2.2	Юридическим лицам, которым запрещено осуществлять пожертвования либо не указавшим обязательные сведения в платежном документе	160	<i>0</i>	
2.2.3	Средств, поступивших с превышением предельного размера	170	<i>0</i>	
2.3	Возвращено денежных средств, поступивших в установленном порядке	180	<i>0</i>	
3	Израсходовано средств, всего	190	<i>0</i>	
в том числе				
3.1	На организацию сбора подписей избирателей	200	<i>0</i>	
из них				
3.1.1	На оплату труда лиц, привлекаемых для сбора подписей избирателей	210	<i>0</i>	
3.2	На предвыборную агитацию через организации телерадиовещания	220	<i>0</i>	
3.3	На предвыборную агитацию через редакции периодических печатных изданий	230	<i>0</i>	
3.4	На предвыборную агитацию через сетевые издания	240	<i>0</i>	

СД

Строка финансового отчета		Шифр строки	Сумма, руб.	Примечание
1		2	3	4
3.5	На выпуск и распространение печатных, аудиовизуальных и иных агитационных материалов	250	0	
3.6	На проведение публичных мероприятий	260	0	
3.7	На оплату работ (услуг) информационного и консультационного характера	270	0	
3.8	На оплату других работ (услуг), выполненных (оказанных) юридическими лицами или гражданами РФ по договорам	280	0	
3.9	На оплату иных расходов, непосредственно связанных с проведением избирательной кампании	290	0	
4	Распределено неизрасходованного остатка средств фонда пропорционально перечисленным в избирательный фонд *	300		
5	Остаток средств фонда на дату сдачи отчета (заверяется банковской справкой) (стр.310=стр.10-стр.120-стр.190-стр.300)	310	0	

Правильность сведений, указанных в настоящем финансовом отчете, подтверждаю, других денежных средств, минуя избирательный фонд, на организацию и проведение избирательной кампании не привлекалось.

Кандидат

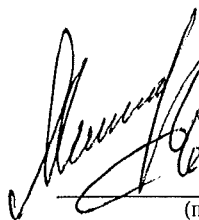
 12.07.18
(подпись, дата)

(инициалы, фамилия)

*Заполняется только в итоговом финансовом отчете.



КОПИЯ ВЕРНА СЕКРЕТАРЬ КОМИССИИ
Арестова Е.Н. «12» 07 2018

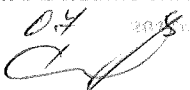

Строка финансового отчета		Шифр строки	Сумма, руб.	Примечание
1		2	3	4
3.2	На предвыборную агитацию через организации телерадиовещания	220	0	
3.3	На предвыборную агитацию через редакции периодических печатных изданий	230	0	
3.4	На предвыборную агитацию через сетевые издания	240	0	
3.5	На выпуск и распространение печатных, аудиовизуальных и иных агитационных материалов	250	0	
3.6	На проведение публичных мероприятий	260	0	
3.7	На оплату работ (услуг) информационного и консультационного характера	270	0	
3.8	На оплату других работ (услуг), выполненных (оказанных) юридическими лицами или гражданами РФ по договорам	280	0	
3.9	На оплату иных расходов, непосредственно связанных с проведением избирательной кампании	290	0	
4	Распределено неизрасходованного остатка средств фонда пропорционально перечисленным в избирательный фонд *	300	0	
5	Остаток средств фонда на дату сдачи отчета (заверяется банковской справкой) <small>(СТР.310=СТР.10-СТР.120-СТР.190-СТР.300)</small>	310	0	

Правильность сведений, указанных в настоящем финансовом отчете подтверждаю, других денежных средств, минуя избирательный фонд, на организацию и проведение избирательной кампании не привлекалось.

Кандидат

Зин 12.07.18
(подпись, дата)

Зиновьев А.В.
(инициалы, фамилия)

*Заполняется только в итоговом финансовом отчете.

